



Spa

for public use

de uso público
pour un usage public
für Publikum Nutzung
per uso pubblico
para uso público
voor openbaar gebruik

OPERATING INSTRUCTIONS

MANUAL DE INSTRUCCIONES - MANUEL D'UTILISATION- BEDIENUNGSANLEITUNG
ISTRUZIONI PER L'USO - MANUAL DE UTILIZAÇÃO - GEBRUIKSAANWIJZING

V/03-2016

EN	3
ES	31
FR	59
DE	87
IT	115
PT	143
NE	171

INDEX

1. INTRODUCTION	5
1.1. GENERAL INFORMATION	5
1.2. SAFETY WARNINGS	6
1.2.1. Warnings for the use of the Spa	6
1.2.2. Avoid the risk of hyperthermia	6
1.2.3. Warnings for maintenance works	6
2. DESCRIPTION OF THE INSTALLATION PROCEDURE	7
2.1. GENERAL DIAGRAM	7
2.1.1 Spa with Overflow	7
2.1.2 Spas with Skimmer	8
2.2. RECIRCULATION CIRCUIT	9
2.2.1 Recirculation circuit in Spas with Overflows	9
2.2.2 Recirculation circuit in Spa with Skimmer	13
2.3. WATER MASSAGE CIRCUIT	14
2.4. AIR MASSAGE CIRCUIT	15
3. INSTALLATION - RULES TO FOLLOW	16
3.1. FITTING AND INSTALLING THE SPA	16
3.2. START UP	21
4. MAINTENANCE	22
4.1. MAINTENANCE OF THE ACRYLIC	22
4.2. MAINTENANCE IN PERIODS OF NO USE OR ABSENCE	22
4.3. MAINTENANCE OF THE WATER	23
4.3.1. Safety in the use of chemical products	24
4.3.2. Adjusting the pH	24
4.3.3. Disinfecting the water	24
4.3.4. Use of special products	25
4.3.5. Ozone Generator (Only for Spas with this feature)	25
4.3.6. Quick guide for chemical product application	26
5. PROBLEMS AND SOLUTIONS	27
6. RECYCLING AND THE ENVIRONMENT	28
7. EVIDENCE OF CONFORMITY	29



The instructions manual you have in your hands contains essential information regarding the safety measures to adopt when installing and start-up. This is why it is essential for both the Installer and the User to read the instructions before going on to assembling and starting up.

THE PRODUCT GUARANTEE WILL ONLY BE APPLIED IF IT IS CORRECTLY
INSTALLED AND IF THE INSTRUCTIONS IN THE MANUAL HAVE BEEN COMPLIED WITH.

CHECK THE GUARANTEE SHEET AND CAREFULLY READ THE LIMITATIONS CONTAINED WITHIN.

1. INTRODUCTION

1.1. General information

This manual contains all the necessary information for fully enjoying your Spa. We suggest you take some time to go over the points below.

The Spa is an element designed especially for bathrooms, offering a bath/massage combination.

It consists of a closed water circuit powered by pumps which, combined with air, produce a relaxing massaging effect on your body.

For the massage bath to be effective, the water in the circuit must be at a temperature of between 34°C and 37°C, which is achieved by means of an electric heat exchanger.

If you have any questions or queries regarding the operation or maintenance of this product, contact the installer or your local distributor. They are specialised professionals and their knowledge will make things easier for you and will help you to enjoy this product.

IMPORTANT: The manufacturer reserves the right to change part of the designs or specifications without prior notice and without incurring in any obligations.



- This equipment cannot be connected to an ordinary plug.
- This equipment requires an appropriate electrical installation.
- It is essential to earth the connection.
- It is mandatory to comply with Electrical, Water Treatment, Hygiene and Safety Regulations in force in the country where the Spa and the Compact Kit are installed.
- Never access the electrical elements with wet feet.
- Do not connect the electric equipment (circuit breaker on the ON position) if the Spa is not filled with water.
- In case of faulty operation or breakdown, contact the manufacturer's Technical Assistance Service, or the manufacturer's representative nearest to you.

1.2. Safety warnings

1.2.1. Warnings for the use of the Spa

- Take all precautions to avoid unauthorised access of children inside the Spa. In order to avoid accidents, ensure children are supervised by an adult at all times. Control entering and exiting the Spa in order to avoid slips due to wet surfaces.
- Do not allow anyone to play inside the Spa with metal or sharp objects that could damage the acrylic surface.
- Make sure that bathers cannot access any of the Spa's electrical components.
- Do not turn on the machine without there being water inside the Spa.
- Do not use electrical devices such as radios or dryers inside the Spa.
- Always keep the minimum water level indicated in the skimmer (in the case of private use Spas) or that indicated in the level probes of the surge tank in the case of public use Spas.

1.2.2. Avoid the risk of hyperthermia

- Prolonged direct contact with hot water can cause **HYPERTHERMIA**, which occurs when the internal temperature of our body reaches levels above the normal temperature of 36.5°C.
- Symptoms of hyperthermia include a sudden drop in blood pressure and in consequence a feeling of faintness with the possibility of fainting.
- The Spa water should never exceed 40°C.
- Water temperatures of between 37°C and 40°C are considered safe for adults who have no health problems. Lower temperatures are recommended for most people and for children.
- Remember that prolonged bathing in the Spa can cause hyperthermia.

1.2.3. Warnings for maintenance works

- Before proceeding to carry out any electrical or mechanical intervention, please ensure the machine is disconnected from the power supply network and that the start up devices are blocked.
- Do not handle the equipment with wet feet.



**THE USE OF ALCOHOL, DRUGS OR MEDICATION MAY INCREASE RISK OF HYPERTHERMIA.
IT IS UNADVISABLE FOR PREGNANT WOMEN TO USE THE SPA. CONSULT WITH YOUR PHYSICIAN.**

2. DESCRIPTION OF THE INSTALLATION PROCEDURE

2.1. General diagram

2.1.1. Spa with Overflow

Spas with overflows can redirect the water displaced by users into a balance tank, always maintaining a stable water level inside the Spa tub.

Below is a general diagram of the installation of this type of Spa.

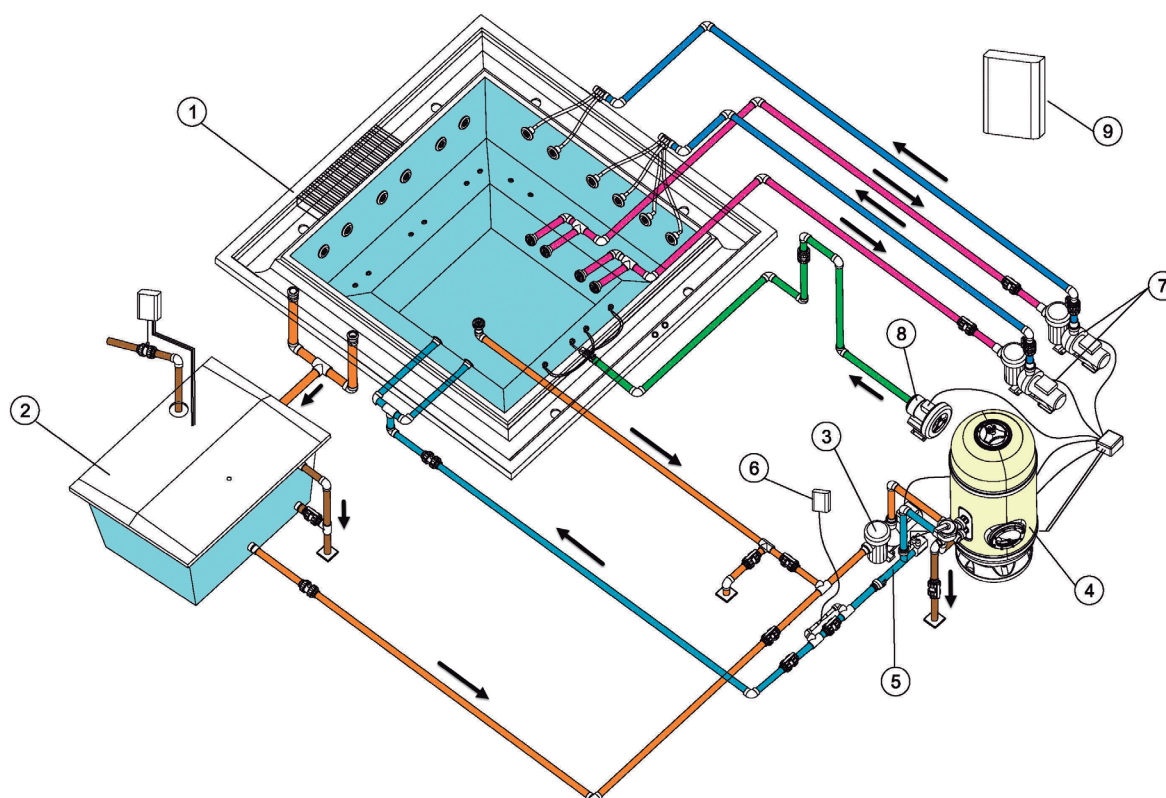

General diagram of Spa with Overflow

1	Spa	6	Ozonator
2	Balance tank	7	Massage pumps
3	Filter pump	8	Blower pump
4	Filter	9	Electric operation cabinet
5	Electric heating		

2.1.2. Spa with Skimmer

Spas without overflows have a different setup. No balance tank is required; instead, the Spa water is suctioned directly via a skimmer. When users enter the Spa, the water level rises; the tub may overflow if the number of users exceeds the indications for each Spa.

Below is the general diagram of the installation of Spas with skimmers.

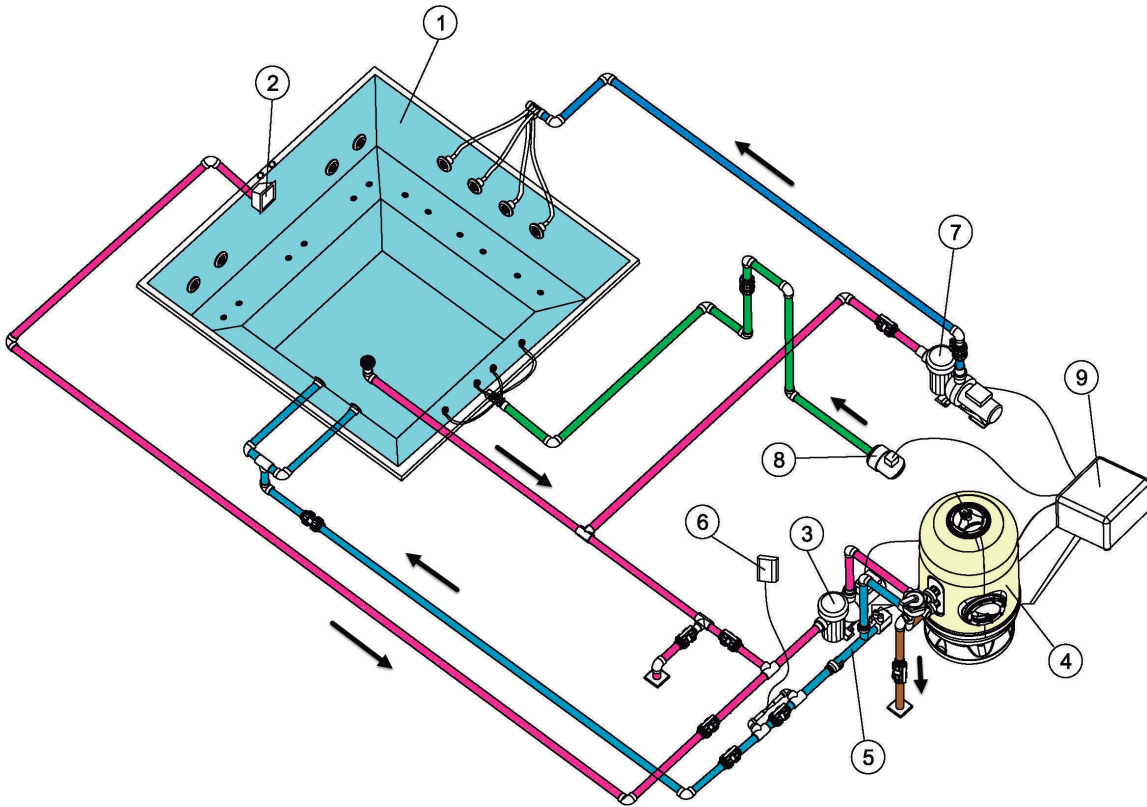

General diagram of Spa with Skimmer

1	Spa	6	Ozonator
2	Skimmer	7	Massage pump
3	Filter pump	8	Blower pump
4	Filter	9	Electric operation cabinet
5	Electric heating		

The installation of both Spas with overflows and Spas with skimmers include the recirculation circuit, water massage, air massage and an electrical installation, all of which are detailed below.

2.2. Recirculation circuit

The function of this circuit is to maintain the quality of the Spa water. This is achieved by means of water recirculation through a purification filter, a heating system and a disinfection system.

2.2.1. Circuito de recirculación en Spa con Desbordante

Given that the Spa has an overflow, it is essential to maintain the water level constant and at maximum level. In order to achieve this, it is necessary to install a balance tank installed in series with the recirculation circuit. Doing so will compensate the fluctuations in level caused by variations in the number of bathers.

Although there are different ways of setting up the recirculation circuit, we proceed to detail the two most popular systems: “Floor suction” and “Floor return”. Check the regulations in force in each country in order to establish which system is best.

Option A: Spa floor suction

This option makes it possible to collect part of the recirculation water from the Spa floor drain.

The filtered water is absorbed both from the balance tank (mostly) and the Spa floor drain via the filter pump, and is directed towards the sand filter, the heating and the ozonator or disinfection system; to be directed towards the Spa via the return nozzles.

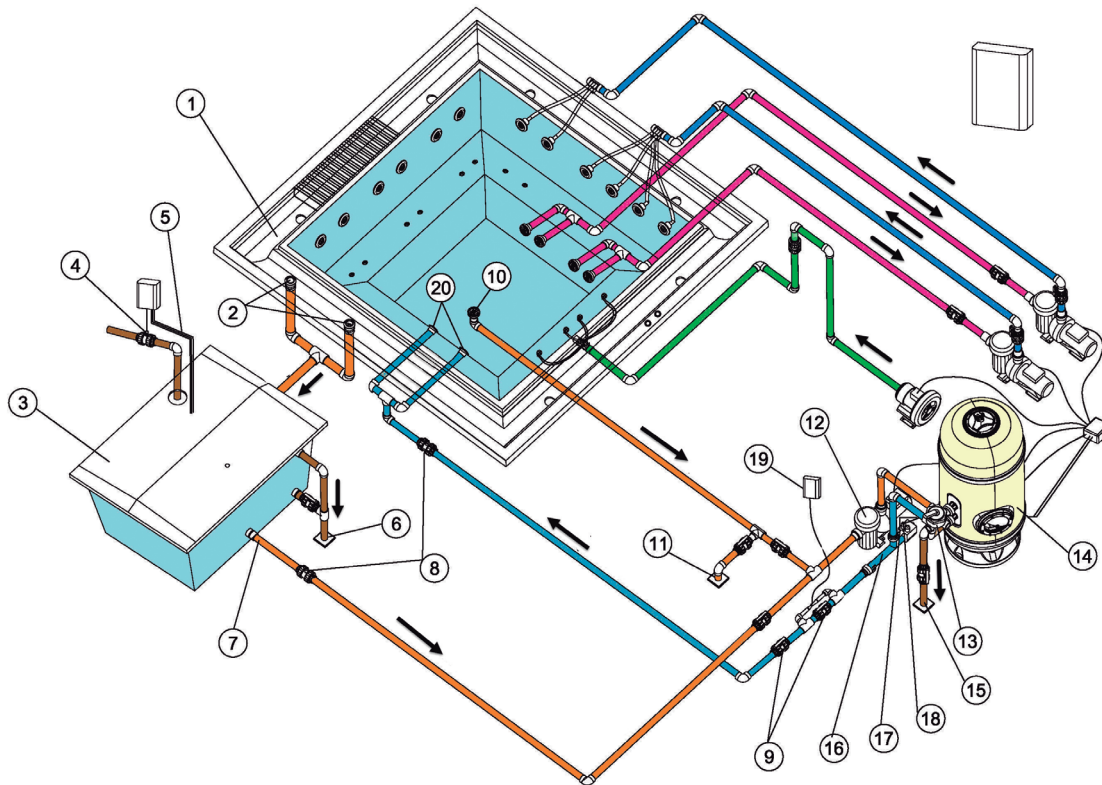

Recirculation diagram of Spa with overflow. Option A

1	Overflow	11	Spa drainpipe
2	Overflow drains	12	Filter pump
3	Balance tank	13	Selector valve
4	Filling solenoid valve	14	Filter
5	Level probes	15	Filter drainpipe
6	Balance tank drain	16	Electric Heating
7	Balance tank suction	17	Temperature Probe
8	Anti-return valve	18	Flow detector
9	By-pass valve	19	Ozonator
10	Drain	20	Spa return nozzles

Option B: Spa floor return

This option allows you to direct part of the already filtered and heated water both via the return nozzles and via the Spa floor drain.

The filtered water is only suctioned from the balance tank by the filter pump and is directed toward the sand filter, the heating and the ozoniser or disinfection system, to then be directed towards the Spa via the return nozzles and the Spa floor drain.

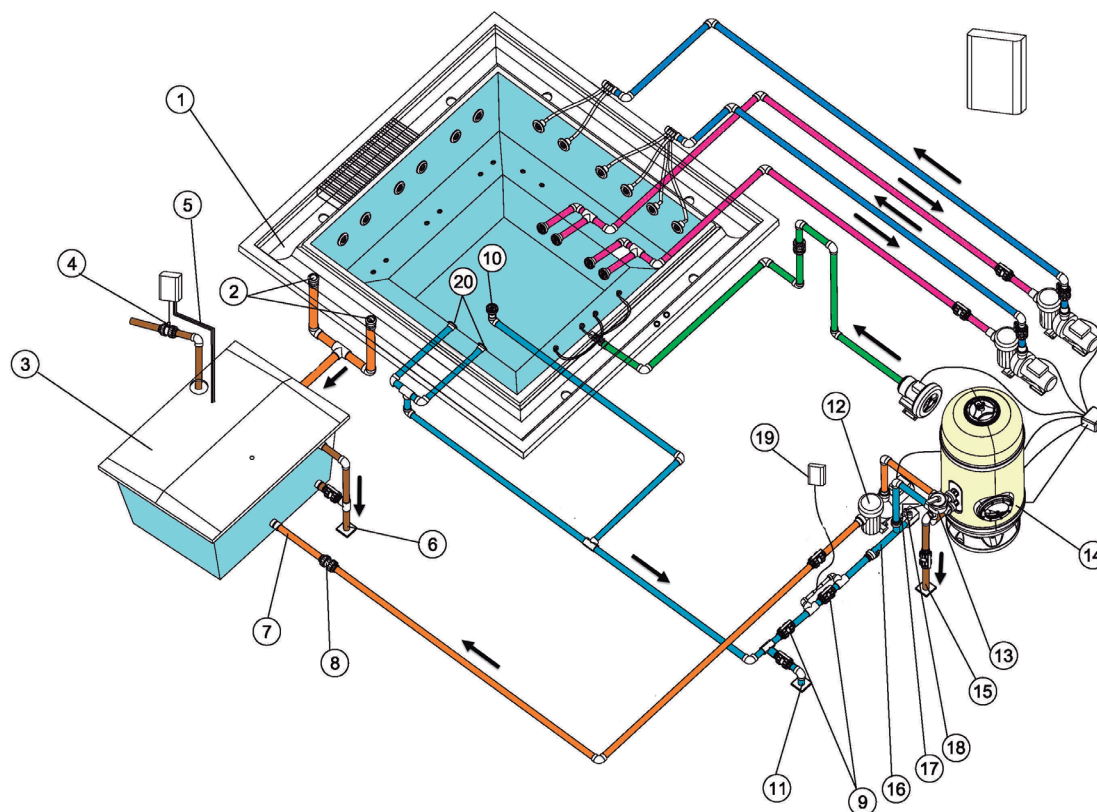

Recirculation diagram of Spa with overflow. Option B

1	Overflow	11	Spa drainpipe
2	Overflow pipes	12	Filter pump
3	Balance tank	13	Selector valve
4	Filling solenoid valve	14	Filter
5	Level probes	15	Filter drain
6	Balance tank drain	16	Electric heating
7	Balance tank suction	17	Temperature probe
8	Anti-return valve	18	Flow detector
9	By-pass valve	19	Ozonator
10	Drain	20	Spa return nozzles

2.2.2. Recirculation circuit in Spa with Skimmer

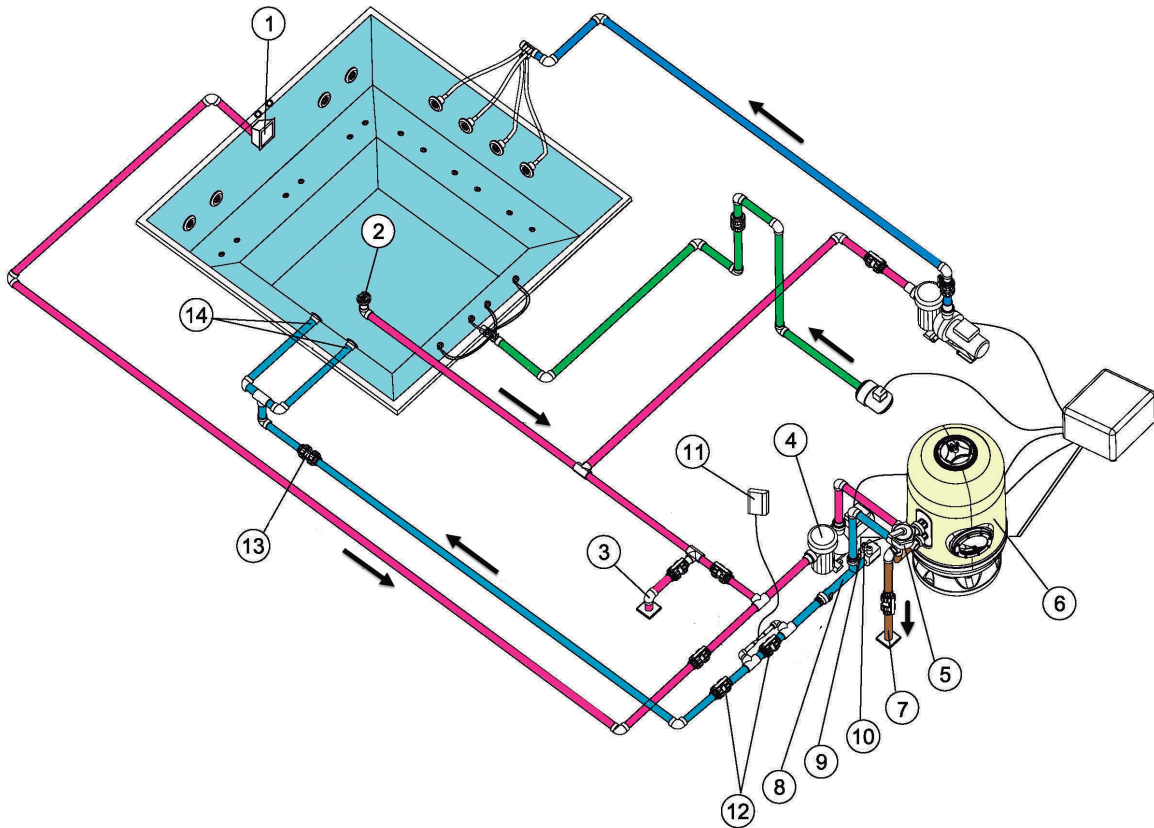

Recirculation diagram of Spa with Skimmer

1	Skimmer	8	Electric heating
2	Drain	9	Temperature probe
3	Spa drainpipe	10	Flow detector
4	Filter pump	11	Ozonator
5	Selector valve	12	By-pass valve
6	Filter	13	Check valve
7	Filter drainpipe	14	Spa return nozzles

The basic components present in all heating circuits are:

Filter pump.

Designed to carry out the filter and heating circuit, recycling the water of the Spa in approximately 6 to 20 minutes. Suctions from the Skimmer or Surge Tank, directing the water through the filter and electric heating, via the return nozzle.

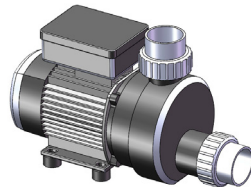

Electric heat exchanger.

This makes it possible to maintain the desired temperature. It must be placed in the filter circuit after the filter, so as to avoid air bubbles accumulating inside.

The heat exchanger incorporates a safety thermostat with manual reset. This avoids the heat exchanger from being damaged if the Spa is started up without any water circulating.



Filter.

Element which filters in order to ensure the water is of an adequate quality.

The size of the filter is determined on the basis of:

- Volume of the Spa.
- Water recirculation time.
- Filtering speed.
- Filtering surface.

Flow detector.

Safety device designed to prevent the heat exchanger from operating if there is no water flow in the filtration circuit.

2.3. Water massage circuit

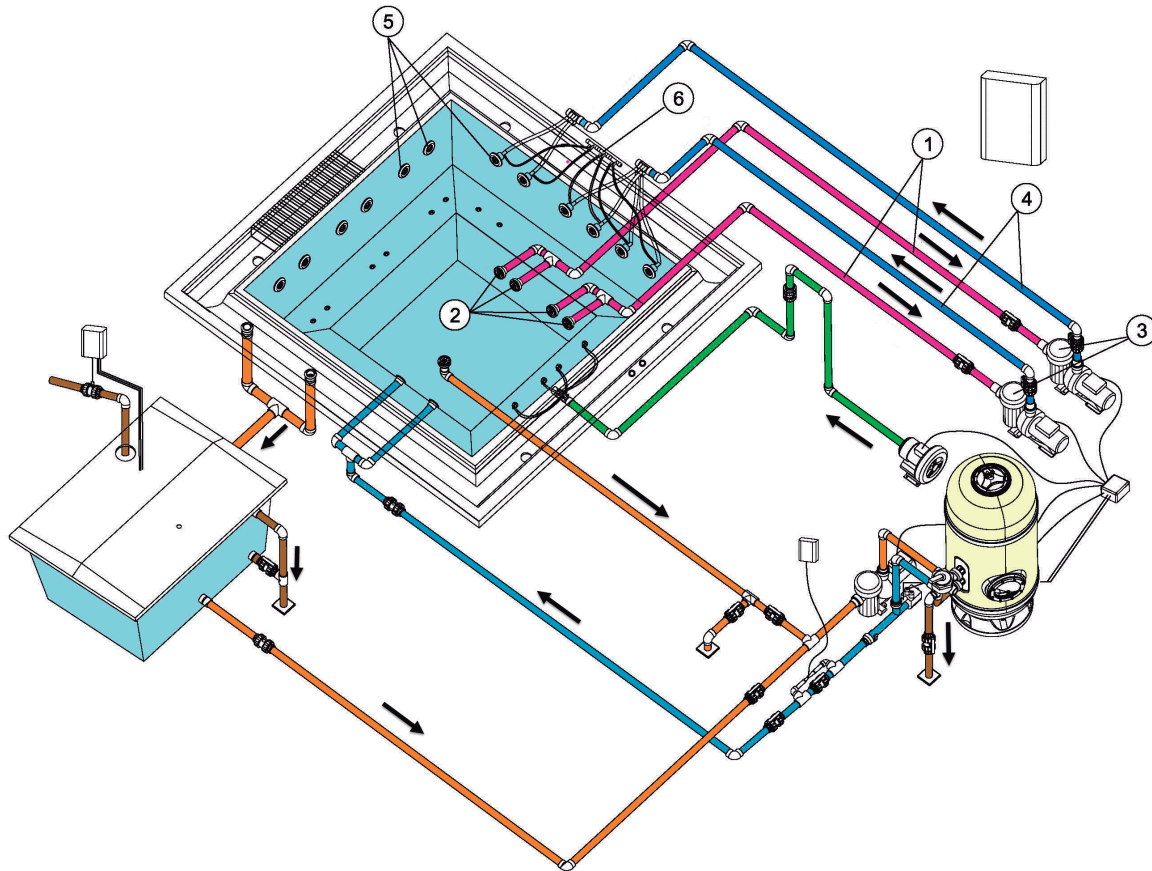

General diagram of water Spa Massage

1	Suction circuit	4	Water return circuit
2	Spa suction drainpipes	5	Massage jets
3	Massage Pump	6	Air suction circuit

The water is suctioned by the massage pump through the drainpipes and is returned to the Spa via high speed jets.

There can be several massage circuits in a single Spa, each activated by a massage pump. Depending on the Spa and the number of jets it has, there may be one, two or even three massage pumps.

In order to boost the water massage a connection is made with an ambient air intake. This way, when the water circulates through, thanks to the Venturi effect, the air is suctioned, creating the air-water mix and producing a more intense massage.

2.4. Air massage circuit

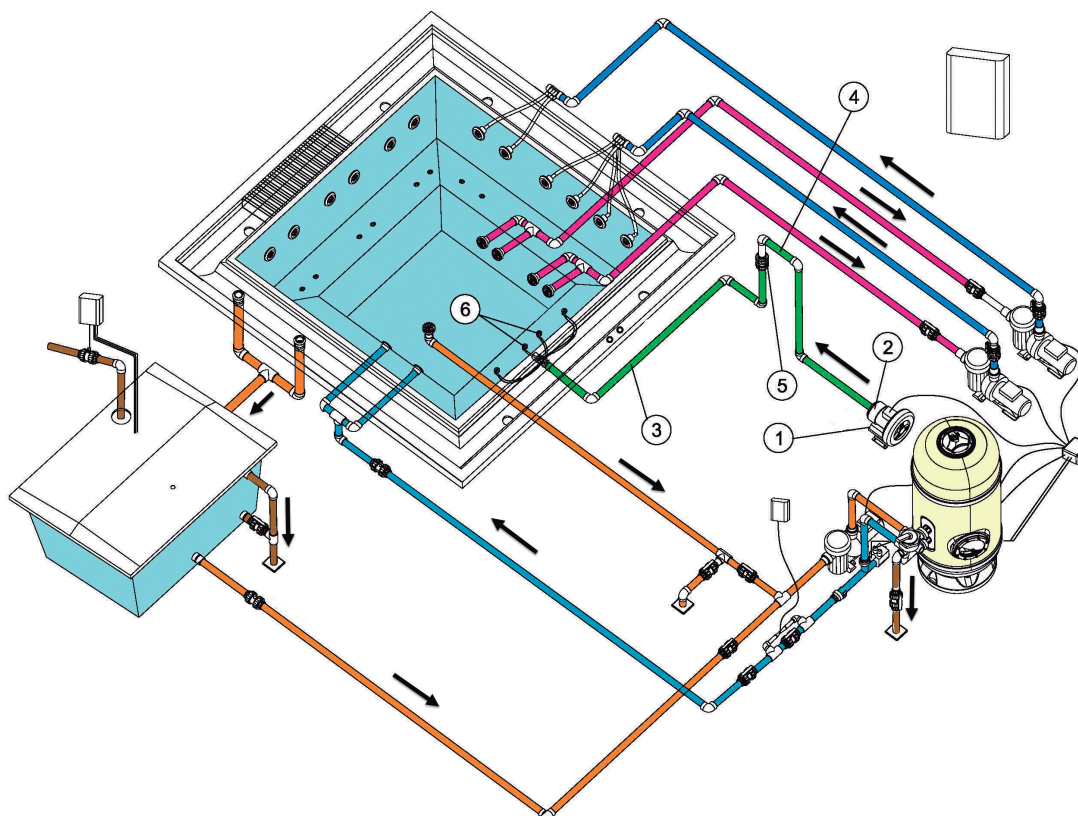

General diagram of Air Spa Massage

1	Air suction	4	Protection siphon
2	Blower pump	5	Check valve
3	Air return circuit	6	Air injection nozzles



Continued use blower pump for Compact Kit in public use installations. They operate with a 400 V AC III electrical supply as standard.

Air circuit.

The mission of the air circuit is to return air from the blower pump to the Spa. The air is distributed inside the Spa via a series of blowing nozzles located on the floor or on the seats of the Spa.

3. INSTALLATION - RULES TO FOLLOW

3.1. Fitting and installing the spa.

Handling of the Spa must be done very carefully and in a controlled manner by several persons. The Spa must never be held by the pipes.

The Spa should be installed following the criteria below.

No material should be used or located below the Spa and around it (in a minimum perimeter of one meter) unless it is completely resistant to humidity and water. The Spa warranty does not cover any damage to materials, decorative or ornamental objects that may deteriorate due to flooding or atmospheric humidity.

The Spa must be located in a duly adapted space which is adequate for withstanding significant damp and condensation. If this is not so, the warranty will not cover material or personal damages.

It is essential to have an adequately sized drain for draining out any water that could reach the area under the Spa.

The base where the Spa will be installed should be large and strong enough to withstand the weight of the Spa, the water and the users. If this is not so, the warranty will not cover the damages caused. Check the building regulations in force.

Prior to the installation, if you believe that for any reason you may have to extract the Spa from its initial location, you should take this factor into account, and avoid having to break down masonry or structures and pipes should the Spa have to be unassembled. The warranty does not include repair of any damages caused in this instance.

Below we provide some basic advice as to how to build foundations for the Spa. It is essential to comply with building regulations in force in all cases.

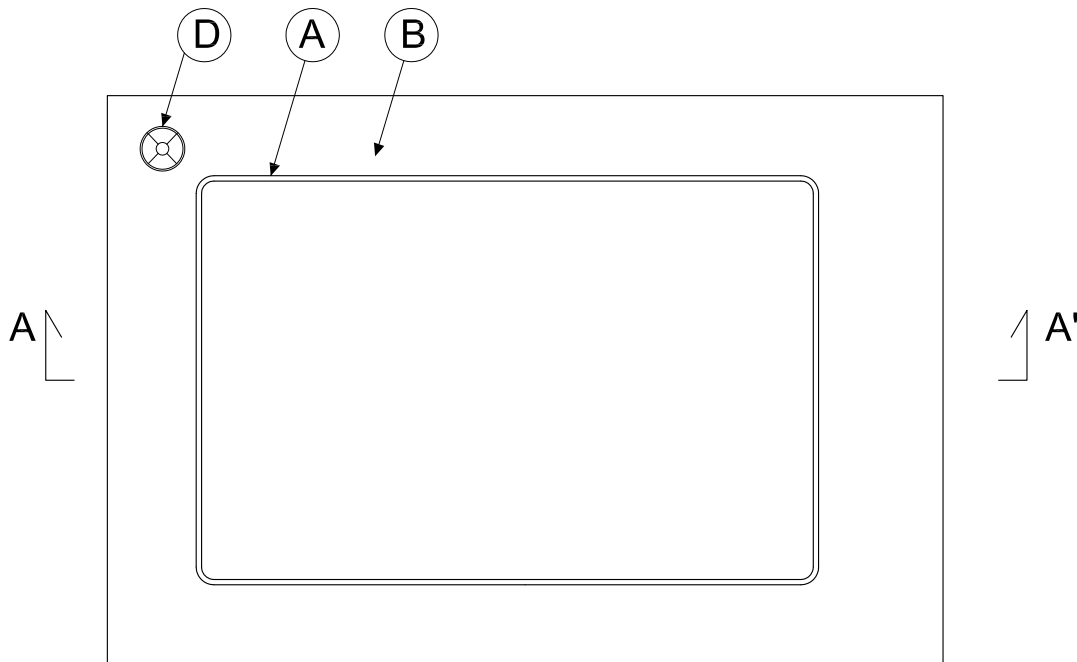

Foundations diagram

All measurements in mm.

- A) Spa surroundings.
- B) Reinforced concrete slab.
- C) Equidistant reinforcement rods in both directions.
- D) Cubicle drain.

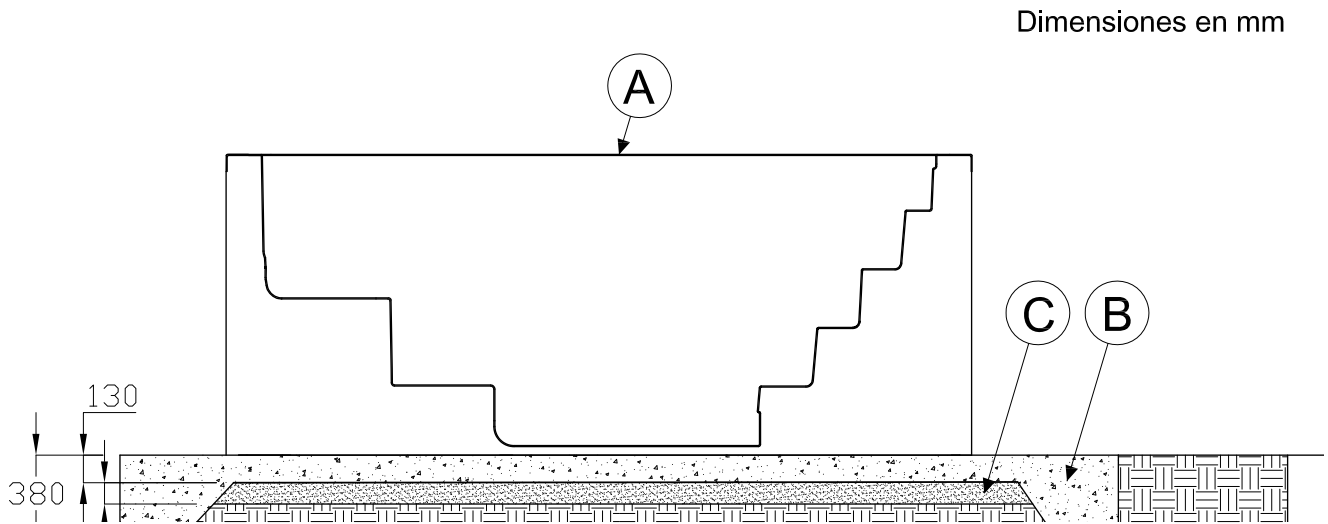

- A: Concrete slab
 - B: Steel rod
 - C: Compacted sand
- All measurements in mm.

Detail of foundations.

The Spa is supplied with a metal structure to make installation easier. This structure has several support points. Before filling up the Spa, these levelling points must be regulated so that all of them are in contact with the ground.

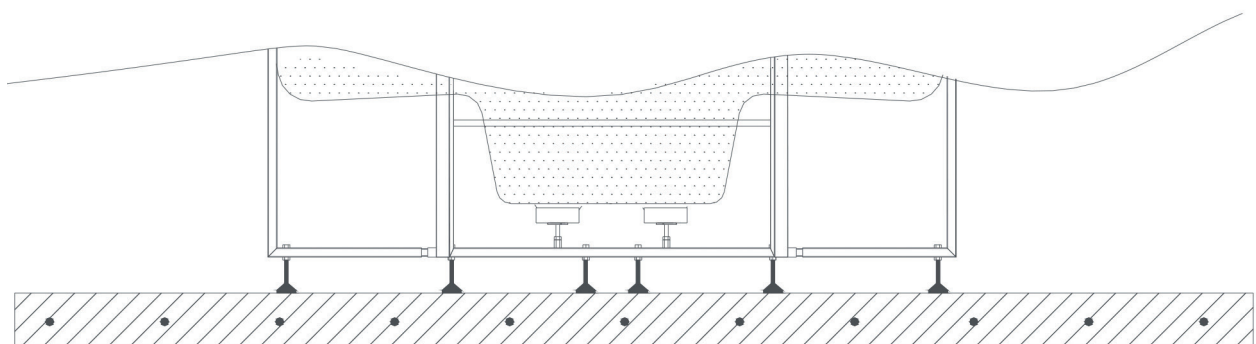

RIGHT

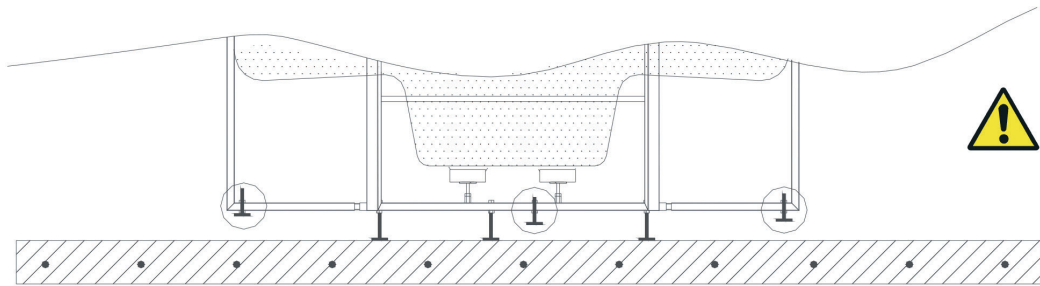

WRONG

Fig.1 Diagram of Spa height regulation.

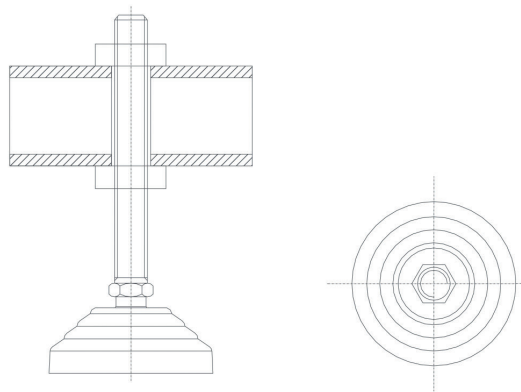

Detail of regulation support.

The Spa must be completely supported by the support structure, and must never be supported by its upper edge; otherwise the possible bending would cause the Spa shell to break.

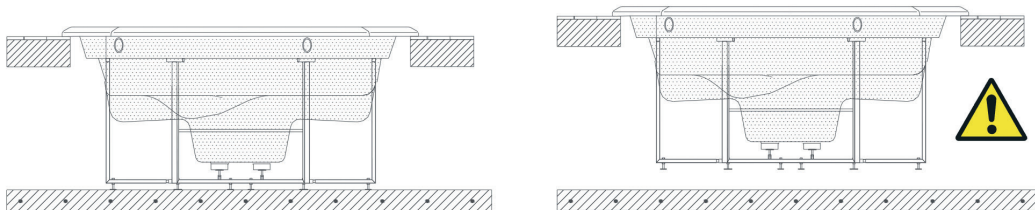

RIGHT

WRONG

Spa support diagram

In order to seal the lip of the Spa to the foundations, use elastic silicone special for water installations.

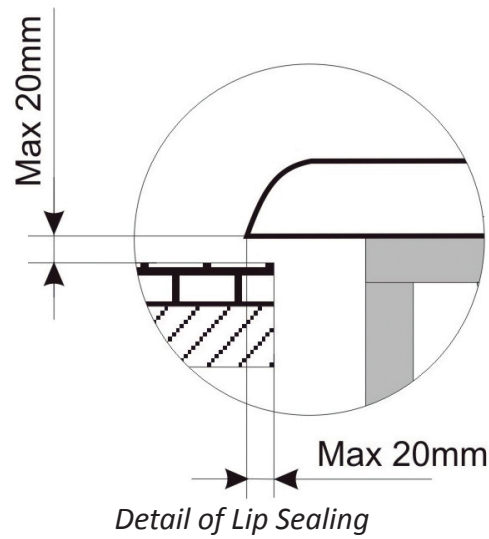

Once the Spa has been correctly fitted, finish the installation taking into account that you must leave a free passage of at least 400mm around the shell for possible maintenance works. Never place elements that may touch the body of the Spa, pipes or accessories in this area. Leave a trapdoor or accessway around the Spa for maintenance.

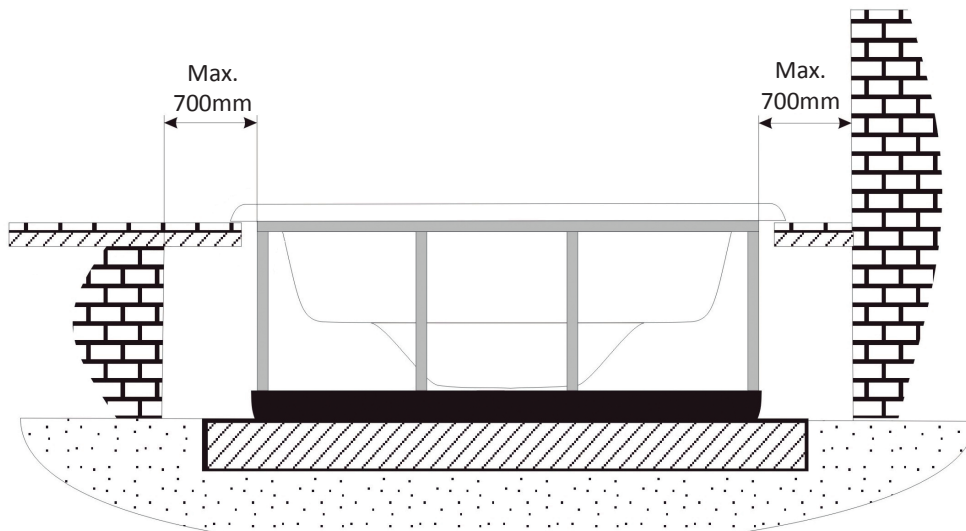
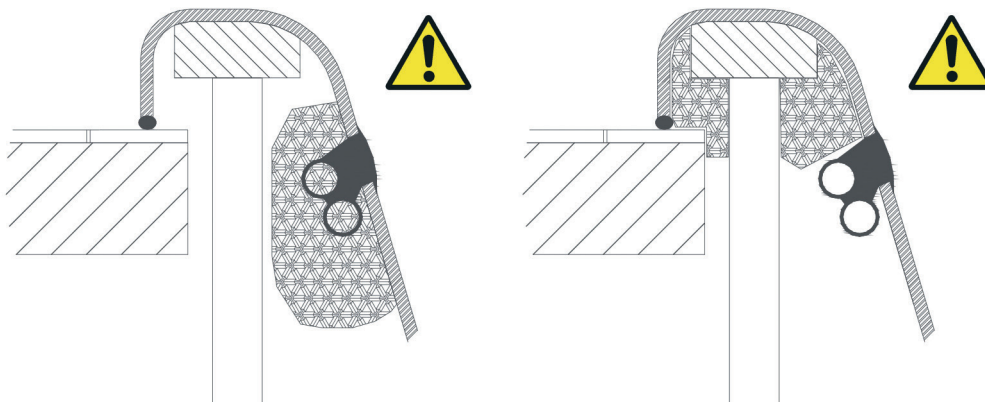

Diagram of minimum distance around the Spa

Never fill in the Spa's upper edge with cement or any other material that may have an expansion / contraction different to that of the Spa shell. The Spa would end up cracking.

Never fill in with concrete the Spa's pipes or accessories.



INCORRECT

Detail: Do not fill in.

3.2. Start up

With the main circuit breaker on the OFF position, clean the Spa shell to avoid particles of the works being absorbed and obstructing the components or circuits.

Open all the valves except the drainage.

a) Spas with Overflow and Balance Tank:

Open the Spa's filling valve and fill up the Spa until the water exceeds the SMAX level of the balance tank by 5 to 8 cm.

Important: When you start up the filtering equipment for the first time, the water level of the balance tank will decrease substantially. This is due to the fact that the piping between the balance tank and the Spa, filter and pump is practically full of air.

b) Spas with Skimmer:

Wait for 15 minutes and inspect all the connections to ensure there are no leaks. Provide electrical power to the cabinet by switching on its main circuit breaker (ON position). Start up the filter pump, the massage pump and the air pump and check that there are no leaks in the pipes and connection elements after 30 minutes of operation.

Stop the filter pump and fill the water filter up to half, and then subsequently fill with sand (the type of sand to be used is specified in the Filter Manual annexed to the Compact Kit). Place the selector valve of the filter with the lever in the wash position. Manually activate the filter pump; carry out a wash in the filter lasting approximately 2 minutes, stop the pump and set the lever to the rinse position. Start up the pump again and rinse for approximately 15 seconds.

Stop the pump and change the lever to the filter position. Fill up the Spa once again. Program the thermostat to the desired temperature. Read the Compact Kit manual. (Reaching the desired temperature after filling up the Spa may take several hours). Program the filter clock. (Read the Compact Kit Manual).

In the main electrical cabinet, activate the massage and heating switches. Set the filtering switch to the desired position, and the Spa will start to function carrying out the filtering and heating cycle. Once these checks have been made, fill in the attached Warranty form and send it to the manufacturer.

Jets can also regulate the intensity of the flow by opening and closing the water flow. To do so, proceed as follows:



Spas are built to the highest standards with the most durable materials available. The right maintenance and care will be key factors to ensure your Spa and its components have a long life.

4. MAINTENANCE

4.1. Maintenance of the acrylic

Easy care for an elegant surface:

- Use common cleaners for general use. For normal care and cleaning, use a soft cloth or sponge with a little soap and water. Rinse it well, and dry with a clean, dry cloth. If you are using a household cleaner, please ensure it is recommended for acrylic surfaces by the manufacturer.
- Never use abrasive cleaners.
- Do not allow the acrylic surface to come into contact with ketones or esters such as acetone, acetates (such as nail varnish remover, nail varnish or dry cleaning substances) or any organic solvent with chlorine, varnishes, petrol, aromatic solvents, etc.
- Remove dust, smears and dry dirt with a soft, moist cloth.
- Clean off grease, oil, paint and ink stains with isopropyl alcohol and dry it with a clean, dry cloth.
- Avoid using razors or any other kind of sharp instrument that could scratch the surface. Small scratches can be removed by applying a fine layer of automotive varnish and lightly polishing it with a clean cloth.

Once a week, clean the area of the Spa which is not underwater with a quality polish for Spas.

Remember to never leave the Spa uncovered, empty and exposed to the sun, as it could cause damages that the warranty does not cover.

4.2. Maintenance in periods of no use or absence

SHORT PERIODS (3-5 DAYS)

- Adjust the pH and treat the water (see section on water Maintenance).
- Cover the Spa.
- On your return, readjust the pH and treat the water again.

LONG PERIODS (5-14 DAYS)

- Program the temperature at its lowest level.
- Adjust the pH and treat the water (see section on water Maintenance).
- Cover the Spa.
- On your return, reset the temperature to the desired level, readjust the pH and treat the water again.

PREPARING FOR THE WINTER PERIOD

Should you not be using the Spa during the winter or during long periods, you must carry out the following operations:

- Disconnect the electrical equipment.
- Empty the water from the Spa.
- Leave the drain valve open.
- Clean and dry the Spa.
- Cover the Spa.

You should not leave water in the Spa without an electrical connection outdoors in temperatures below 0°C, given that the pipes could freeze and damage the Spa.

It is necessary to comply with Regulations in force in each country regarding Legionella. All responsibility for compliance with these falls on the owner of the Spa.

4.3. Maintenance of the water

Water maintenance is one of the areas where the user should provide greatest attention, given its importance. This maintenance will depend on the mineral content of the water used, of the Spa's frequency of use, and of the number of people using the Spa.

There are three main points to take into account in water maintenance:

- WATER FILTRATION
- CHEMICAL ANALYSIS AND PH CONTROL
- DISINFECTION OF THE WATER

4.3.1. Safety in the use of chemical products

Before using any chemical product, carefully read the instructions for use on its product label.



IMPORTANT

- It is advisable that always the same person handles the chemical products. Keep these products away from children.
- Add the exact amounts to the water, as specified.
- Keep containers tightly closed in dry, well-ventilated places.
- Do not inhale chemical products, and take care not to let them come into contact with the eyes, nose or mouth. Wash hands after use.
- Follow the emergency instructions on the product label in the event of an accident or ingestion.
- Do not smoke while handling these products – they may be flammable.
- Do not store these products inside the Spa unit.
- Do not mix products. Add first one and then the other to the water, to avoid possible reactions.
- Do not add chemical products to the water if there is someone in the Spa.

4.3.2. Adjusting the pH

A pH index of between 7.2 and 7.6 is recommended.

The pH level measures the acidity and alkalinity: Values above 7 are alkali and below 7, are acid.



It is very important to maintain the correct pH level both for the disinfectant to work properly and to prevent corrosion or deposits on the Spa. Any damage caused by an inadequate pH level is not covered by your Spa guarantee.

If the level of pH is very low, the effects are as follows:

- The disinfectant will dissolve rapidly.
- The Spa kit may start to show corrosion.
- The water may start to produce irritation in bathers.

If the level of pH is very high, the effects are as follows:

- The disinfectant is less effective.
- The acrylic and the kit may start to show scaling.
- The water may turn cloudy.
- The filter cartridge pores may be obstructed.

Check the pH of the water with the pH analyser case on a daily basis.

If the pH is above these indexes, use pH MINOR SPA. Wait for two hours before doing the pH test.

When the pH index has been adjusted to the values indicated above, proceed to the next step.

4.3.3. Disinfecting the water

Disinfecting the water is of utmost importance in order to destroy algae, bacteria and any other organisms that may grow in the water. However, excessive disinfection can cause irritations to the skin and eyes.

The appropriate disinfectant for your Spa water is BROMINE TABLETS. Place this product in the pre-filter for it to gradually dissolve.

Check the level of residual bromine using the Br analyser case on a daily basis.

Residual bromine levels of between 2.2 and 3.3 ppm are recommended.

Should you use Chlorine, in order for it to be effective, you must maintain a concentration of Free Residual Chlorine of between 0.5 and 1.5 ppm.

4.3.4. Use of special products

In addition to products for maintaining pH and disinfectant levels, there are others especially designed for use in Spas which will help you to maintain the water and the installations in perfect conditions.

- **TIMESCALE REMOVER FOR SPAS:** Avoids the formation of calcium salts (scaling), especially in hard water. This product is added weekly and every time the water is renewed.
- **ALGAECIDE FOR SPAS:** This algaecide prevents the growth of algae in the Spa water. The product is added weekly and every time the water is renewed.
- **FOAM REMOVER FOR SPAS:** Due to the agitation of the water and the grease present in it, foam often forms in Spas. When ever you notice a significant amount of foam in the water, you can eliminate it with this product.
- **GREASE REMOVER FOR SPAS:** For eliminating the rings of dirt and grease that form on the walls of the Spa. To use this product we advise emptying the water from the Spa, and applying the grease remover with a sponge on the areas to be cleaned. Then rinse immediately with abundant water.

4.3.5. Ozone Generator (Only for Spas with this feature)

Ozone, O₃, is an oxidising chemical component which is very effective in disinfecting water. Its main advantage is that it leaves no chemical residue and is odourless.

Its disinfectant properties are based on its oxidising potential, which leads to the elimination of any organic matter that there may be in the water.

In order to produce ozone, some Spas have an ozonator which, with electricity, can produce ions of ozone from atmospheric oxygen. This process occurs automatically, and the product generated is injected via the filtration return nozzles. Thus, it is not necessary for the user to activate any mechanism for its generation.

The water is collected by the overflow, the drains or the skimmer, due to the suction of the filter pump.

Then it passes through the heat exchanger and in its outlet it is injected with ozone. The water is distributed via the filtration return system.

Ozone treatment does not exclude the use of other chemical products such as Bromine or Chlorine.

The ozone is considered as a complementary process to the ones above, thus reducing the consumption of Bromine or Chlorine.

4.3.6. Quick guide for chemical product application

	Reason for use	Amounts per m ³ of water	Frequency of use
PH MINOR SPA	Add if the pH test comes out above recommended values (7.2-7.6 ppm).	Add according to recommendations of the chemical product manufacturer.	Analyse the pH daily with the pH Test.
PH MAJOR SPA	Add if the pH test is below recommended values (7.2-7.6 ppm).	Add according to recommendations of the chemical product manufacturer.	Analyse the pH daily with the pH Test.
BROMINE TABLETS	Add if the Br test is above recommended values (3-5 ppm).	Add according to recommendations of the chemical product manufacturer.	Analyse the Br daily with the Br. Test.
LIME SCALE REMOVER	Avoid the formation of calcium salts (scaling).	Add according to recommendations of the chemical product manufacturer.	Once per week, and each time the water is renewed.
ALGAEICIDE FOR SPAS	Prevents the growth of algae in the water.	Add according to recommendations of the chemical product manufacturer.	Once per week, and each time the water is renewed.
GREASE REMOVER	Eliminate rings of dirt on the Spa walls.	Scrub with a sponge and immediately rinse with abundant water.	Whenever dirt is observed on the Spa walls.
FOAM REMOVER	Presence of foam in water.	Add according to recommendations of the chemical product manufacturer.	Whenever foam appear in the water.

5. PROBLEMS AND SOLUTIONS

Problem	Reason	Solution
No element is activated.	Circuit breaker on OFF position.	Switch circuit breaker to ON.
No pump or heating is activated.	Operating switch in OFF position.	Change operating switch to ON.
FILTER		
Low water flow during filtration.	Obstructed or dirty filter.	Wash filter.
Filter pump is not activated.	Filter pump faulty.	Check pump / Change brushes.
	Faulty or poorly connected contactor.	Installer: Check connection wires. Change contactor.
	Poorly regulated thermal magnetic breaker.	Adjust thermal magnetic breaker according to motor consumption.
	Faulty thermal magnetic breaker.	Change thermal magnetic breaker.
	Pump selector on stop.	Change to manual or automatic.
WATER MASSAGE		
Massage pump is not activated.	Signal transmission cable disconnected.	Conectar el tubo* / cable.
	Air bulb in push button damaged.*	Change bulb.*
	Faulty pump.	Check pump / Change brushes.
	Faulty or poorly connected contactor.	Installer: Check connection cables. Change contactor.
	Poorly regulated thermal magnetic breaker.	Adjust thermal magnetic breaker according to motor consumption.
	Faulty thermal magnetic breaker.	Change thermal magnetic breaker.
	General massage switch on OFF.	Set switch to ON.
Low air flow in jets. Water comes out the Venturi jet.	Closed and obstructed venturis.	Open Venturis.
		Eliminate obstructions
	Incorrectly placed jet front	Check jets
AIR MASSAGE		
The massage pump is not activated.	Signal transmission wire disconnected.	Connect the cable.
	Air bulb in push button damaged.*	Change bulb.*
	Faulty pump.	Check the pump / Change brushes.
	Faulty or poorly connected contactor.	Installer: Check connection wires. Change contactor.
	Badly regulated thermal magnetic breaker.	Adjust thermal magnetic breaker according to motor consumption.
	Faulty thermal magnetic breaker.	Change thermal magnetic breaker.
	General massage switch on OFF.	Change switch position to ON.

Problem	Reason	Solution
HEAT EXCHANGER		
The thermostat does not indicate the correct temperature.	Poorly fitted temperature probe.	Fit the probe properly into its housing.
	Faulty temperature probe.	Change the probe.
	Temperature controller damaged.	Change controller.
No hot water.	Heat exchanger badly wired / defective.	Check wiring resistance / Change Heat exchanger.
	Contactor damaged or bad connection.	Installer: Check wiring connection. Replace contactor.
	Magneto - thermal damaged.	Change magneto -thermal.
	Exchanger switch OFF.	Turn switch to ON.
	Flow switch bad wired / damaged.	Check wiring flow-switch / Change flow switch.
	Safety thermostat detect T>65°C.	Reset safety thermostat

* Only in the case of pneumatic push buttons.

6. RECYCLING AND THE ENVIRONMENT

Your Spa contains electrical and/or electronic material. When it reaches the end of its useful life, it must be treated as specialwaste.

Contact your local authorities to find out about the procedure for collecting and treating waste containing electrical and electronic material.

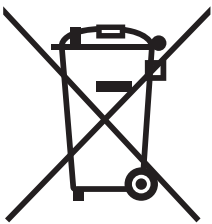

7.EVIDENCE OF CONFORMITY



IBERSPA, S.L.
Av.Pla Urgell 2-8
25200-Cervera (LLEIDA)
SPAIN

E	PRODUCTOS:	NL	PRODUKTEN:
GB	PRODUCTS:	S	PRODUKTER:
D	PRODUKTE:	N	PRODUKTER:
F	PRODUITS:	DK	PRODUKTER:
I	PRODOTTI:	SF	TOUTTEET:
P	PRODUTOS:	GR	ΠΙΠΟΝΤΑ:

DECLARACION DE CONFORMIDAD

Los productos arriba mencionados se hallan conformes a : Directiva EN 263:2008.

CONFOMITEITSVERKLARING

Bovenstaande produkten voldoen aan de veiligheidsvoorschriften van de, EN 263:2008.

EVIDENCE OF CONFORMITY

The products listed above are in compliance with : Directive EN 263:2008.

FÖRSÄKRAM OM ÖVERENSSTÄMMELSE

Ovansående produkter ä i överensstämmelse med : Direktiv EN 263:2008.

KONFORMITÄTSEKTLÄRUNG

Die oben angeführten Produkte entsprechen den Sicherheitbestimmungen EN 263:2008.

OVERENSSTEMMELESESERKLÆRING

Ovenstående produkter oppfyller betingelsene EN 263:2008.

DECLARATION CONFORMITÉ

Les produits mentionnés ci-dessus sont conformes aux : Directive EN 263:2008.

OVERENSSTEMMELESESERKÆRING

De ovennævnte varer er i overensstemmelse med : Direktiv-EN 263:2008.

DICHIARAZIONE DI CONFOMITÀ

I prodotti su elencati sono conformi alle seguenti : Directiva EN 263:2008.

VAKUUTUS YHDENMUKAISUUDESTA

Yllämainiut tuotteet ovat yhdenmukaisia direktiivin EN 263:2008.

DECLARAÇÃO DE CONFORMIDADE

Os produtos acima mencionado estão conforme a : Directiva EN 263:2008.

ΑΗΛΩΣΗ ΣΥΜΒΑΤΟΤΗΤΑΣ

Τα παραπάνω προϊόντα είν αι σύμφωνα με την Ο δηγία EN 263:2008.

Firma/Cargo :

Signature/Qualification :

Unterschrift/Qualifizierung :

Signature/Qualification :

Firma/Qualifica :

Assinatura/Título :

Handtekening/Hoedanigheid :

Namnteckning/Befattning :

Underskrift/Stilling :

Signatur/Tilstand :

Allekirjoitus/Virka-asema :

Υπογραφή/Θεση:

Gerente de Iberspa, S.L. P.P.
Manager of Iberspa, S.L. by proxy

ÍNDICE

1. INTRODUCCIÓN	33
1.1. GENERALIDADES	33
1.2. ADVERTENCIAS DE SEGURIDAD	34
1.2.1. Advertencias en el uso del Spa	34
1.2.2. Evitar riesgo de hipertermia	34
1.2.3. Advertencias en los trabajos de mantenimiento	34
2. DESCRIPCIÓN DE LA INSTALACIÓN	35
2.1. ESQUEMA GENERAL	35
2.1.1 Spa con Desbordante	35
2.1.2 Spa con Skimmer	36
2.2. CIRCUITO DE RECIRCULACIÓN	37
2.2.1 Circuito de recirculación en Spa con Desbordante	37
2.2.2 Circuito de recirculación en Spa con Skimmer	40
2.3. CIRCUITO DE MASAJE DE AGUA	42
2.4. CIRCUITO DE MASAJE DE AIRE	43
3. INSTALACIÓN, REGLAS A SEGUIR	44
3.1. UBICACIÓN E INSTALACIÓN DEL SPA	44
3.2. PUESTA EN MARCHA	49
4. MANTENIMIENTO	50
4.1. MANTENIMIENTO DEL ACRÍLICO	50
4.2. MANTENIMIENTO EN PERIODOS DE NO UTILIZACIÓN O AUSENCIA	50
4.3. MANTENIMIENTO DEL AGUA	51
4.3.1. Seguridad en el uso de productos químicos	51
4.3.2. Ajuste del pH	52
4.3.3. Desinfección del agua	52
4.3.4. Uso de productos especiales	53
4.3.5. Generador de Ozono (Sólo para Spas con esta opción)	53
4.3.6. Guía rápida de aplicación de los productos químicos	54
5. AVERÍAS Y SOLUCIONES	55
6. RECICLAJE Y MEDIO AMBIENTE	56
7. DECLARACIÓN DE CONFORMIDAD	57



El manual de instrucciones que usted tiene en sus manos, contiene información fundamental acerca de las medidas de seguridad a adoptar a la hora de realizar la instalación y la puesta en servicio. Por ello, es imprescindible que tanto el Instalador como el Usuario lean las instrucciones antes de proceder al montaje y la puesta en marcha.

LA GARANTÍA DEL PRODUCTO SÓLO SE APLICARÁ SI ÉSTE ESTÁ CORRECTAMENTE INSTALADO Y SI SE HAN CUMPLIDO LAS INDICACIONES DEL MANUAL.

CONSULTE LA HOJA DE GARANTÍA Y LEA DETENIDAMENTE TODAS LA LIMITACIONES DE ÉSTA.

1. INTRODUCCIÓN

1.1. Generalidades

Este manual tiene toda la información necesaria para poder gozar en plenitud de su SPA. Le sugerimos que dedique un tiempo a repasar los puntos que le detallamos a continuación.

El Spa es un elemento diseñado especialmente para el baño, ofreciendo una combinación de baño masaje.

Consiste de un circuito cerrado de agua impulsado por bombas que, combinado con aire, produce sobre el cuerpo de la persona un relajante masaje.

Para que el baño masaje sea efectivo, el agua del circuito debe estar a una temperatura entre 34°C y 37°C, la cual se consigue mediante un intercambiador de calor eléctrico.

Si usted tiene cualquier pregunta o duda en el funcionamiento o mantenimiento de este producto, contacte con el instalador o distribuidor de su zona. Ellos son profesionales especializados, sus conocimientos le facilitaran y les ayudaran a disfrutar de este producto.

IMPORTANTE: El fabricante, se reserva el derecho de cambiar parte de los diseños o especificaciones sin notificación y sin incurrir en obligación alguna.



- Este equipo no puede conectarse a un simple enchufe.
- Este equipo requiere de una instalación eléctrica adecuada.
- Es imprescindible realizar la conexión a la toma de tierra.
- Es obligatorio cumplir con las Normas Eléctricas, de Tratamiento del Agua, de Higiene y de Seguridad vigentes en el país dónde se instale el Spa y el Kit-Compacto.
- Nunca acceda a los elementos eléctricos con los pies mojados.
- No conecte el Equipo eléctrico (diferencial en posición ON) si el Spa está vacío de agua.
- En caso de funcionamiento defectuoso o avería, diríjase al Servicio de Asistencia Técnica del fabricante, o de la representación del fabricante más próxima.

1.2. Advertencias de seguridad

1.2.1. Advertencias en el uso del Spa

- Extreme las precauciones para prever un acceso no autorizado de niños dentro del Spa. Para evitar accidentes, asegúrese de que los niños están en todo momento bajo la supervisión de un adulto. Controle la entrada y salida del Spa para evitar posibles resbaladas a causa de superficies mojadas.
- No permita que nadie juegue con objetos metálicos o afilados dentro del Spa que puedan dañar la superficie del acrílico.
- Evitar que ningún bañista pueda acceder a partes eléctricas del Spa.
- No poner en marcha el equipo sin agua en el interior del Spa.
- No utilizar aparatos eléctricos, como radios, secadores, dentro del Spa.
- Mantener siempre el nivel mínimo de agua indicado en el skimmer (en caso de los Spas de uso privado) o el indicado en las sondas de nivel del depósito de compensación en el caso de los Spas de uso público.

1.2.2. Evitar riesgo de hipertermia

- Prolongadas estancias en contacto directo con agua caliente, puede producir HIPERTERMIA, esto ocurre cuando la temperatura interna de nuestro cuerpo alcanza niveles por encima de la temperatura normal 36,5°C.
- Los síntomas de la hipertermia son una bajada brusca de la presión arterial y en consecuencia una sensación de mareo con la posibilidad de desvanecimiento.
- El agua del Spa no debe exceder nunca de 40°C.
- Temperaturas del agua entre 37°C y 40°C son consideradas seguras para adultos que no presenten problemas de salud. Temperaturas inferiores son recomendadas para la mayoría de las personas y para los niños.
- Recuerde que una estancia prolongada dentro del Spa puede causar hipertermia.

1.2.3. Advertencias en los trabajos de mantenimiento

- Antes de proceder a realizar cualquier intervención de mantenimiento eléctrico o mecánico, asegúrese de que la máquina haya sido desconectada de la red de alimentación que los dispositivos de puesta en marcha estén bloqueados.
- No manipular el equipo con los pies mojados.



EL USO DE ALCOHOL, DROGAS O MEDICAMENTOS PUEDE INCREMENTAR EL RIESGO DE HIPERTERMIA. NO ES ACONSEJABLE QUE MUJERES EN ESTADO DE GESTACIÓN UTILICEN EL SPA. CONSULTE SU MÉDICO.

2. DESCRIPCIÓN DE LA INSTALACIÓN

2.1. Esquema general

2.1.1. Spa con Desbordante

Los Spa's con desbordante tienen la capacidad de almacenar el agua que desalojan los usuarios hacia un depósito de compensación y mantener siempre un nivel estable de agua en el interior del vaso del Spa.

A continuación se muestra un esquema general de la instalación de este tipo de Spa's.

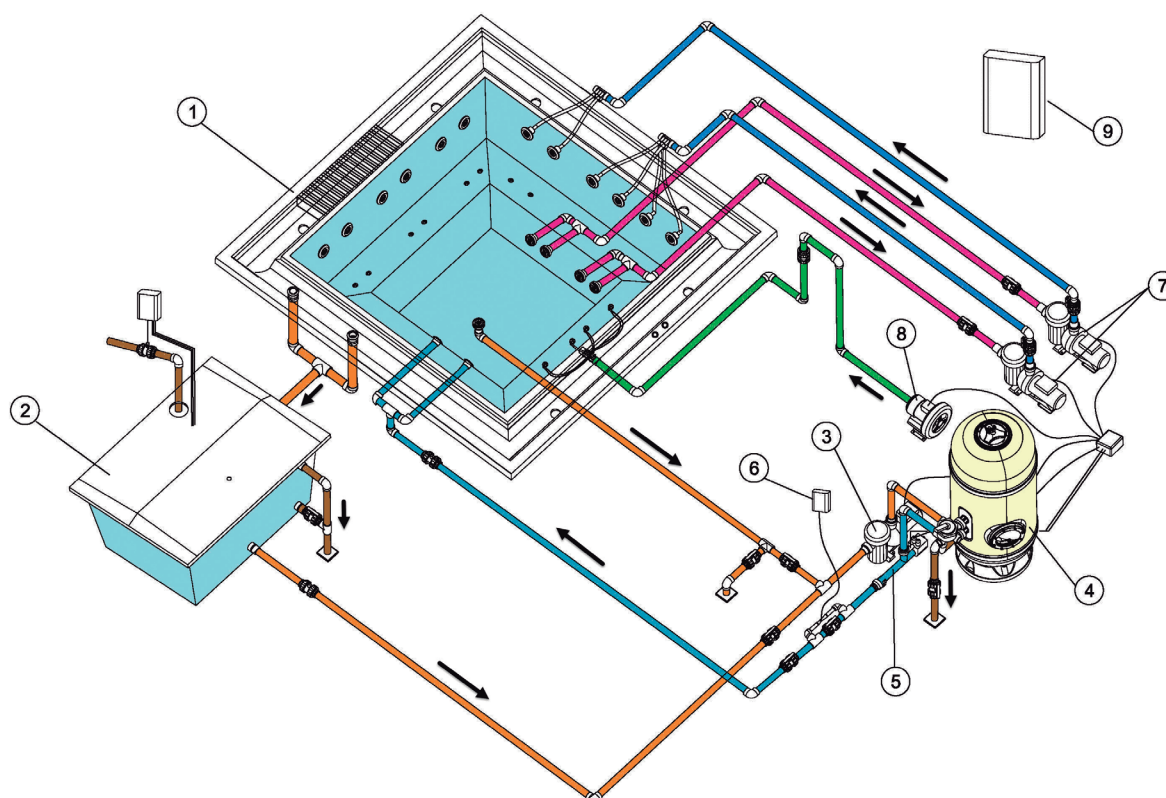

Esquema general Spa con Desbordante

1	Spa	6	Ozonizador
2	Depósito	7	Bombas de masaje
3	Bomba de filtración	8	Bombas soplante
4	Filtro	9	Armario eléctrico de maniobra
5	Calefacción eléctrica		

2.1.2. Spa con Skimmer

Los Spa's que no poseen desbordante tienen una configuración distinta. No se requiere depósito de compensación; aspirando, directamente, el agua del Spa a través de un skimmer. Cuando los usuarios entran en el Spa, sube el nivel de agua; pudiendo desbordar si el número de usuarios supera lo indicado para cada Spa.

A continuación se presenta el esquema general de instalación de un Spa con skimmer.

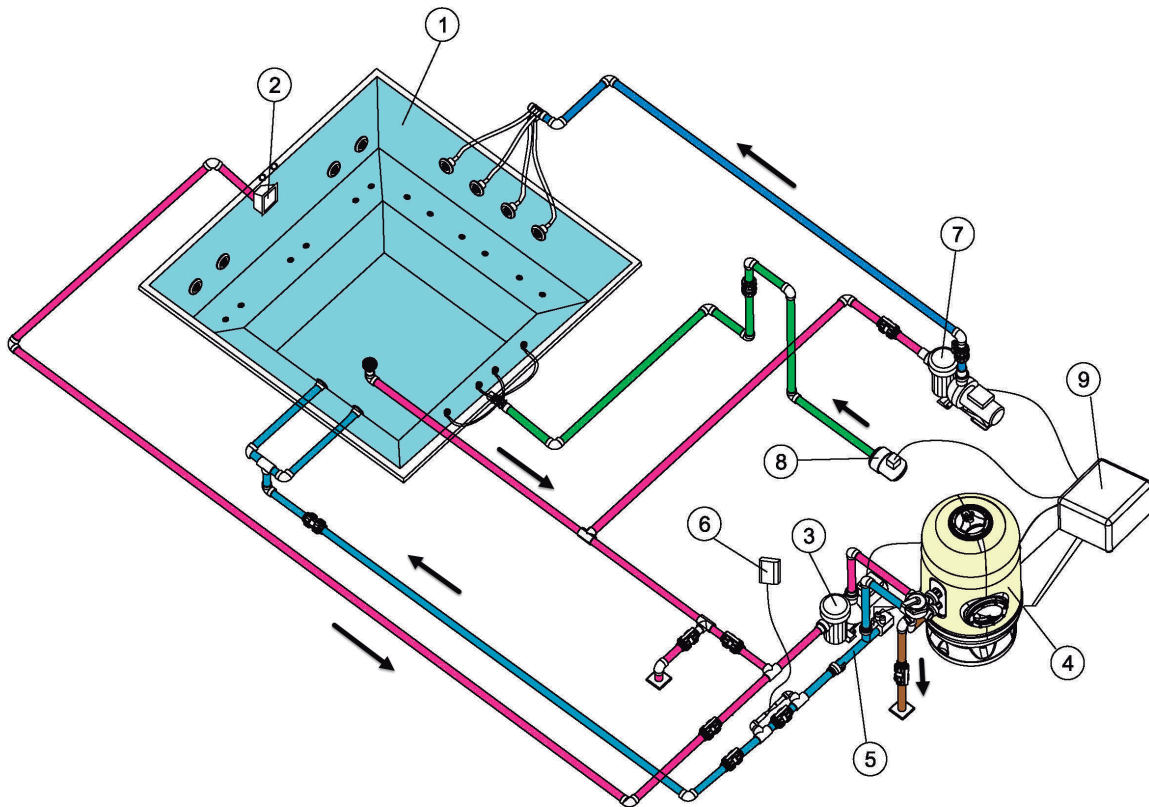

Esquema general Spa con Skimmer.

1	Spa	6	Ozonizador
2	Skimmer	7	Bombas de masaje
3	Bomba de filtración	8	Bombas soplante
4	Filtro	9	Armario eléctrico de maniobra
5	Calefacción eléctrica		

2.2. Circuito de recirculación

Este circuito tiene la misión de mantener la calidad del agua del Spa. Ello se consigue mediante la recirculación del agua a través de un filtro de depuración, un sistema de calefacción y un sistema de desinfección.

2.2.1. Circuito de recirculación en Spa con Desbordante

Dado que el Spa es desbordante, tendremos que mantener el nivel del agua constante y en su nivel máximo. Para lograrlo se requiere la instalación de un depósito de compensación colocado en serie con el circuito de recirculación. Con ello conseguiremos compensar las fluctuaciones de nivel causadas por la variación del número de bañistas.

Si bien hay distintas maneras de configurar el circuito de recirculación, procedemos a detallar los dos sistemas más populares: “Aspiración por el fondo” y “Retorno por el fondo”. Consultar la normativa vigente en cada país para determinar qué sistema es el más apropiado.

Opción A: Aspiración por el fondo del spa

Esta opción permite recoger parte del agua de recirculación por el fondo del Spa.

El agua que será filtrada se absorbe tanto del depósito de compensación (mayoritariamente) como del sumidero del fondo del Spa por la bomba de filtración y es impulsada hacia el filtro de arena, la calefacción y el ozonizador o sistema de desinfección; para ser impulsada hacia el Spa por las boquillas de retorno.

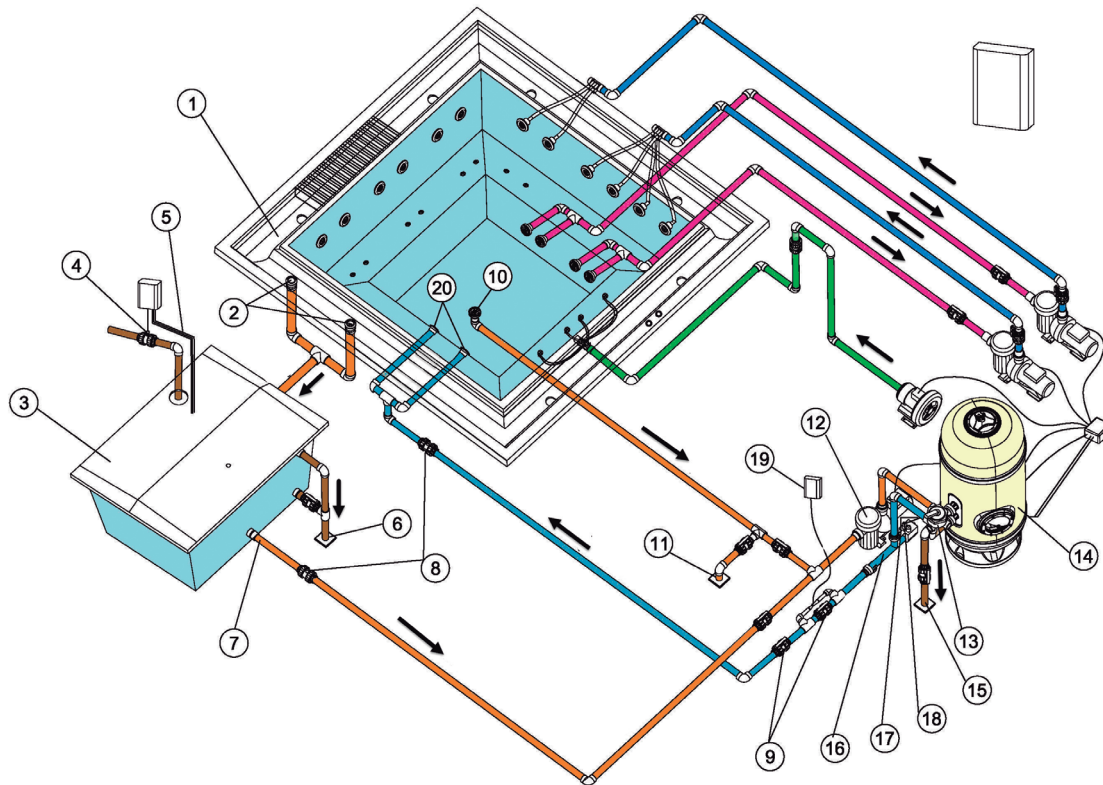

Esquema recirculación Spa con Desbordante. Opción A.

1	Desbordante	11	Desagüe del Spa
2	Tomas del desbordante	12	Bomba de filtración
3	Depósito de compensación	13	Válvula selectora
4	Electro-válvula de llenado	14	Filtro
5	Sondas de nivel	15	Desagüe del filtro
6	Desagüe del depósito de compensación	16	Calefacción eléctrica
7	Aspiración del depósito de compensación	17	Sonda de Temperatura
8	Válvula anti-retorno	18	Detector de caudal
9	Válvula de paso	19	Ozonizador
10	Sumidero	20	Boquillas de retorno al Spa

Opción B: Retorno por el fondo del spa

Esta opción permite impulsar parte del agua ya filtrada y calentada tanto por las boquillas de retorno como por el fondo del spa.

El agua que será filtrada se absorbe solamente del depósito de compensación por la bomba de filtración y es impulsada hacia el filtro de arena, la calefacción y el ozonizador o sistema de desinfección; para ser impulsada hacia el Spa por las boquillas de retorno y el sumidero del fondo del Spa.

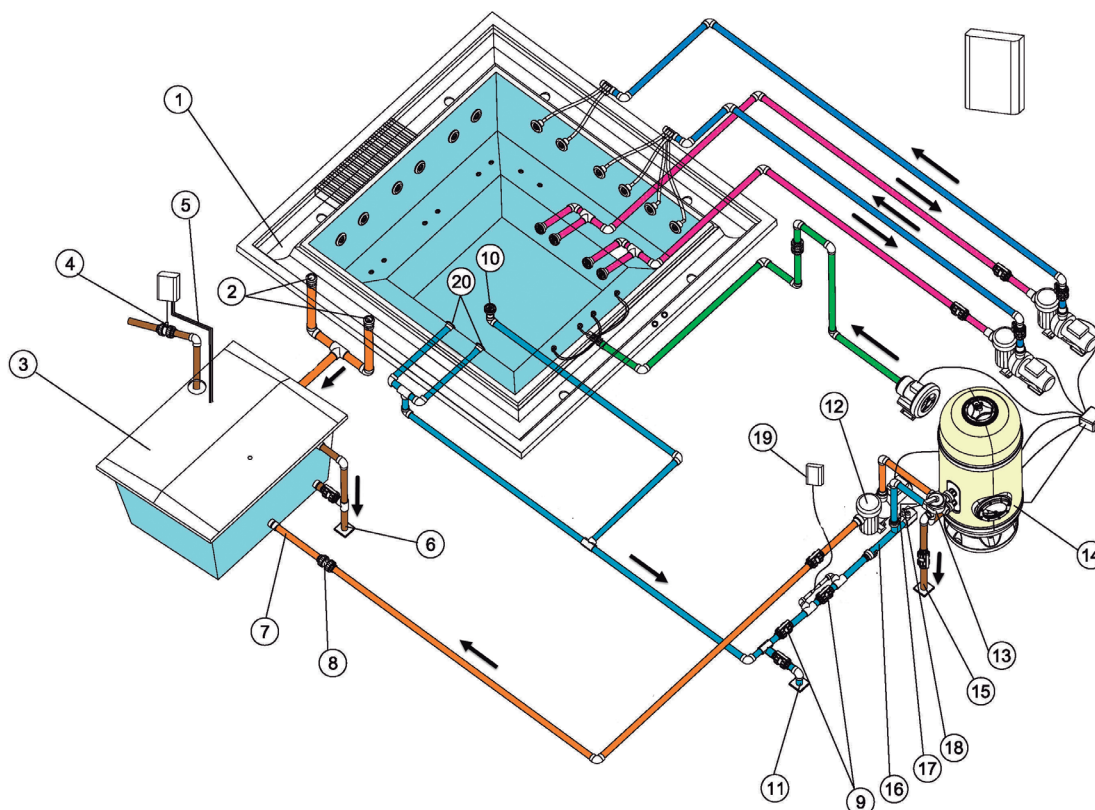

Esquema recirculación Spa con Desbordante. Opción B.

1	Desbordante	11	Desagüe del Spa
2	Tomas del desbordante	12	Bomba de filtración
3	Depósito de compensación	13	Válvula selectora
4	Electro-válvula de llenado	14	Filtro
5	Sondas de nivel	15	Desagüe del filtro
6	Desagüe del depósito de compensación	16	Calefacción eléctrica
7	Aspiración del depósito de compensación	17	Sonda de Temperatura
8	Válvula anti-retorno	18	Detector de caudal
9	Válvula de paso	19	Ozonizador
10	Sumidero	20	Boquillas de retorno al Spa

2.2.2. Circuito de recirculación en Spa con Skimmer

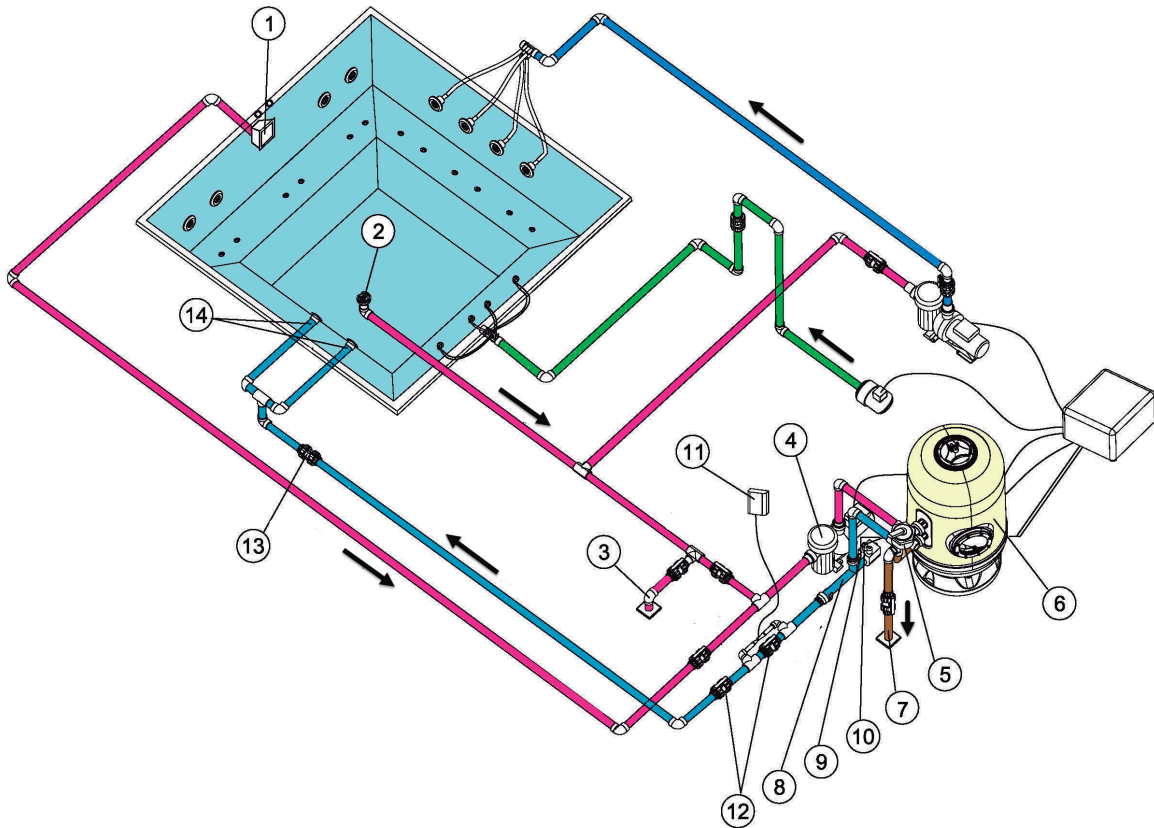

Esquema recirculación Spa con Skimmer.

1	Skimmer	8	Calefacción eléctrica
2	Sumidero	9	Sonda de Temperatura
3	Desagüe del Spa	10	Flow detector
4	Bomba de filtración	11	Ozonizador
5	Válvula selectora	12	Válvula de paso
6	Filtro	13	Válvula anti-retorno
7	Desagüe del filtro	14	Boquillas de retorno al Spa

Los componentes elementales presentes en todos los circuitos de calefacción son:

Bomba de filtración.

Diseñada para efectuar el circuito de filtración y calefacción, reciclando el agua del Spa en, aproximadamente, 6 a 20 minutos. Aspira del Skimmer o Depósito de Compensación, impulsando el agua a través del filtro y del calentador eléctrico, por la boquilla de impulsión.

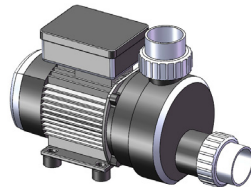

Intercambiador de calor eléctrico.

Este permite mantener la temperatura deseada. Se debe colocar en el circuito de filtración después del filtro, de forma que no pueda acumular burbujas de aire en su interior. El intercambiador de calor incorpora un termostato de seguridad con rearme manual. Este evita que se dañe el intercambiador de calor en caso que se ponga en funcionamiento sin circulación de agua.



Filtro.

Elemento que realiza la filtración, asegurando la correcta calidad del agua.

El tamaño de filtro se determina a partir de:

- Volumen del Spa.
- Tiempo de recirculación del agua.
- Velocidad de filtración.
- Superficie de filtración.

Detector de caudal.

Dispositivo de seguridad diseñado para que impida el funcionamiento del intercambiador de calor con ausencia de caudal de agua en el circuito de filtración.

2.3. Circuito de masaje de agua

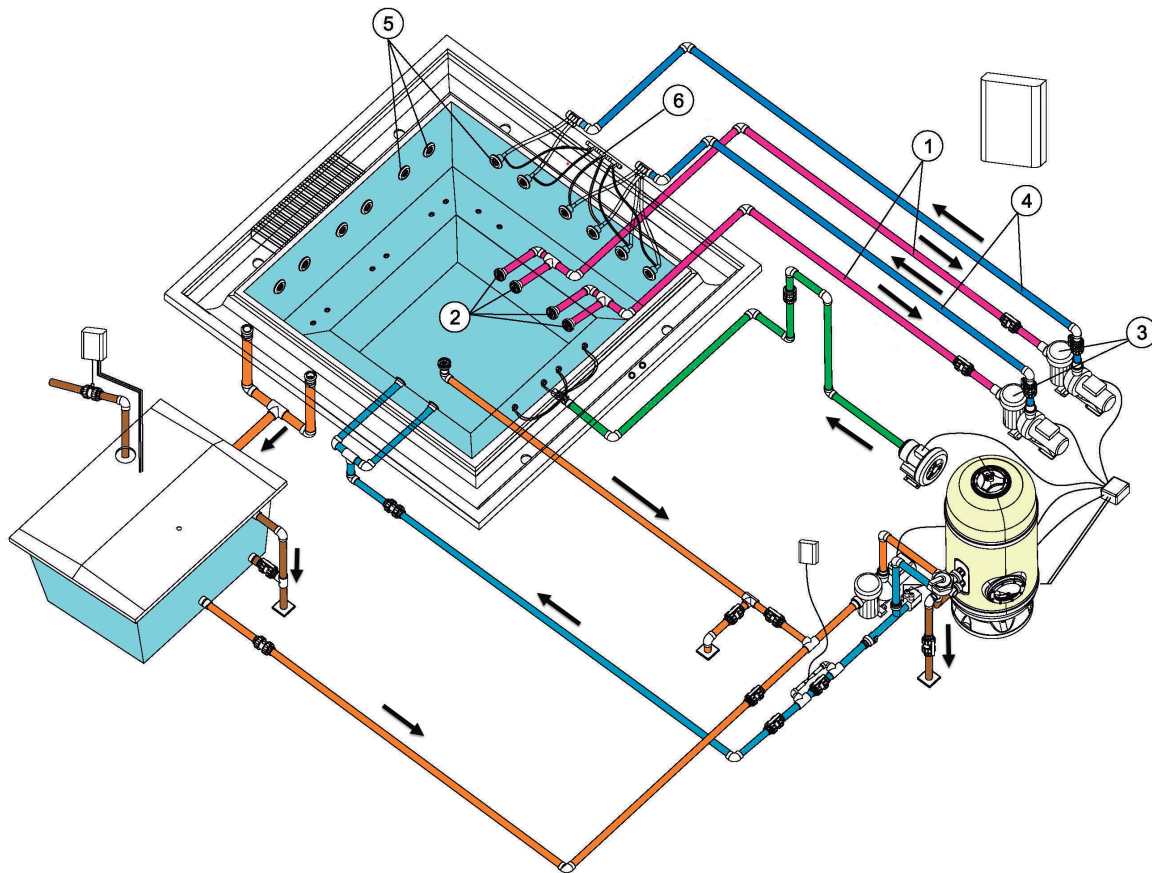

Esquema Masaje Agua Spa.

1	Circuito de Aspiración	4	Circuito de impulsión de agua
2	Sumideros Aspiración del Spa	5	Jets de masaje
3	Bomba de masaje	6	Circuito de aspiración de aire

El agua es aspirada por la bomba de masaje a través de los sumideros y se impulsa, de retorno al Spa, a través de los jets a alta velocidad.

En un mismo Spa puede haber varios circuitos de masaje accionados cada uno de ellos por una bomba de masaje. Dependiendo del Spa y el número de jets que posea, podremos tener una, dos o incluso tres bombas de masaje.

Para potenciar el masaje de agua se realiza una conexión con una toma de aire ambiente. De este modo, en circular el agua por los jets, por efecto Venturi, se succiona aire y se produce la mezcla aire-agua resultando un masaje más intenso.

2.4. Circuito de masaje de aire

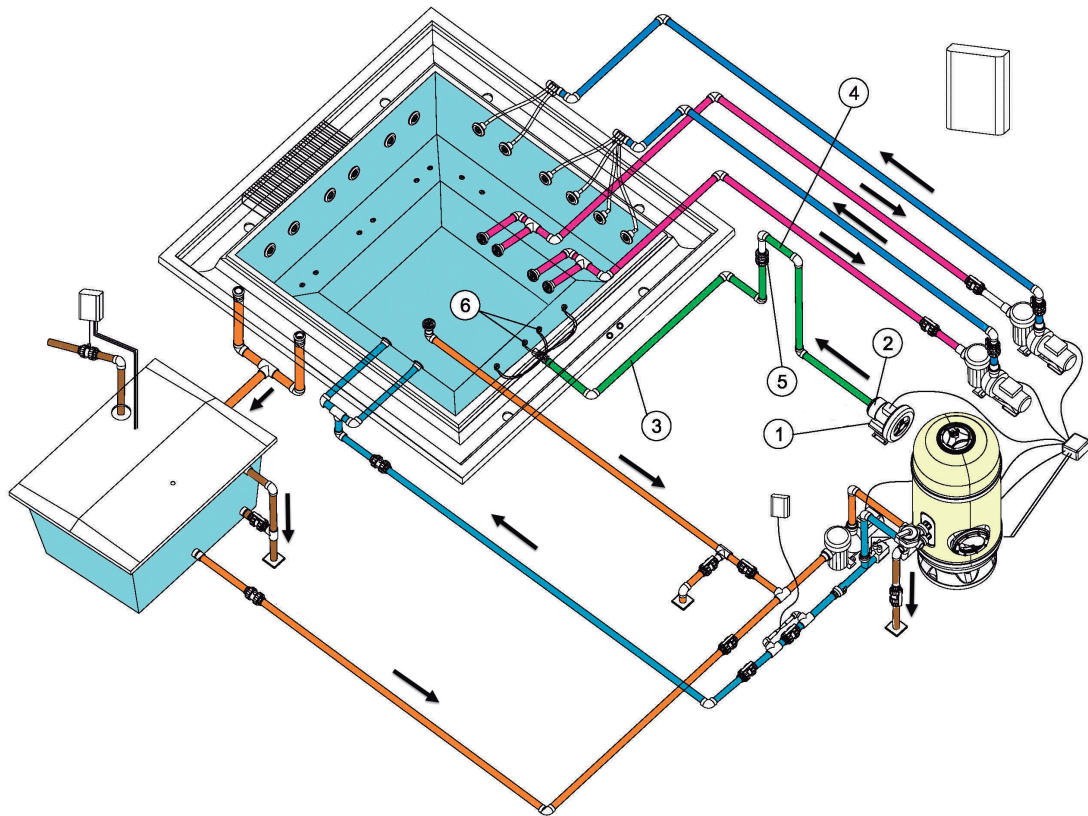

Esquema Masaje Aire Spa.

1	Aspiración de Aire	4	Sifón de protección
2	Bomba soplante	5	Válvula anti-retorno
3	Circuito de impulsión de agua	6	Boquillas de inyección de aire



Bomba soplante de uso continuo para Kit Compacto de instalaciones de uso público. De forma standard funcionan con corriente eléctrica de 400 V AC III.

Circuito de aire.

El circuito de aire, tiene como misión la impulsión de aire, desde la bomba soplante al Spa. La distribución del aire en el interior del Spa, se efectúa a través de una serie de boquillas soplantes que se encuentran en el fondo o en los asientos del Spa.

3. INSTALACIÓN - REGLAS A SEGUIR

3.1. Ubicacion y instalación del spa.

La manipulación del Spa debe ser muy cuidadosa y controlada por varias personas. Nunca se debe sujetar el Spa por las tuberías.

El Spa debe instalarse siguiendo los siguientes criterios.

Tanto debajo del Spa como alrededor del mismo (en un perímetro mínimo de un metro) no se debe ubicar ni utilizar ningún material que no sea totalmente resistente a la humedad y al agua. La garantía del Spa no cubre ningún desperfecto de materiales, objetos ornamentales o decorativos que puedan deteriorarse debido a inundaciones o humedad del ambiente.

El Spa tiene que estar ubicado en un entorno debidamente adaptado y apto para soportar humedades y condensaciones importantes. De no ser así, la garantía no cubrirá los desperfectos materiales ni personales.

Es imprescindible prever un desagüe debidamente dimensionado para poder desalojar el agua que pudiera quedar debajo del Spa.

La base donde se instalará el Spa debe estar dimensionada para soportar el peso propio del Spa, del agua del mismo y de los usuarios. De no ser así, la garantía no cubrirá nunca los desperfectos. Consultar la normativa de edificación vigente.

Previo a la instalación si usted cree que por alguna razón es posible que tenga que extraer el Spa de su emplazamiento inicial, deberá tener en cuenta este factor y evitar tener que romper obra y tuberías en caso de llevarse a cabo el desmantelamiento. La garantía no incluye la reparación de dichos desperfectos.

A continuación se dan unos consejos básicos de cómo realizar una cimentación; en cualquier caso, se deberá cumplir la normativa de edificación vigente.

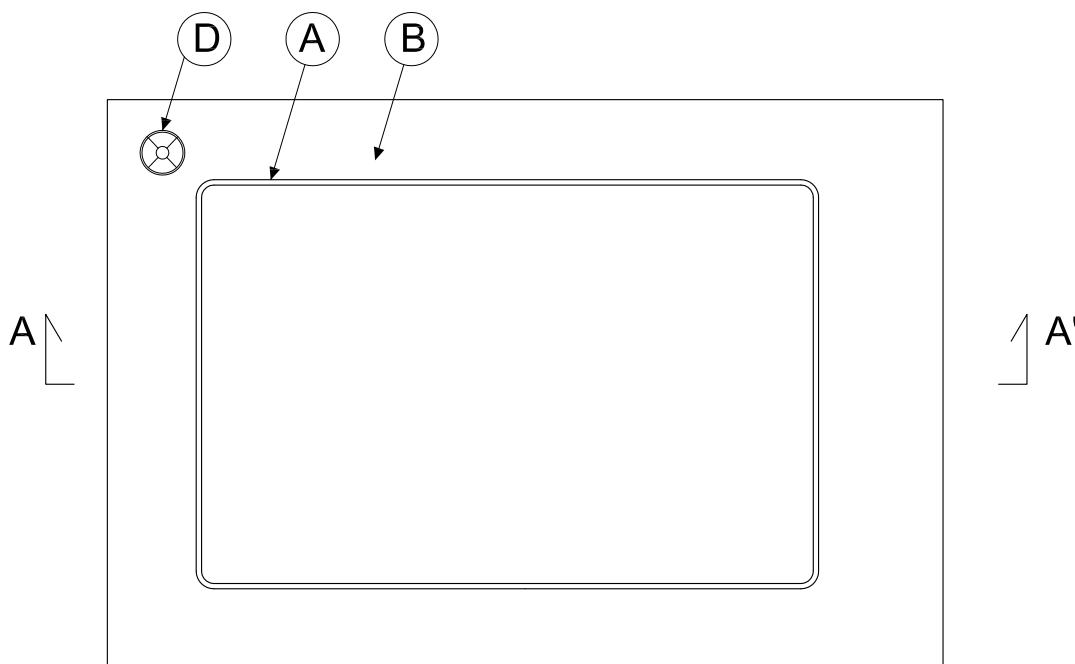

Esquema Cimentación.

Todas las dimensiones en mm.

- A) Contorno del Spa.
- B) Losa de hormigón armado.
- C) Barras de refuerzo equidistantes en ambas direcciones.
- D) Desagüe del cubículo.

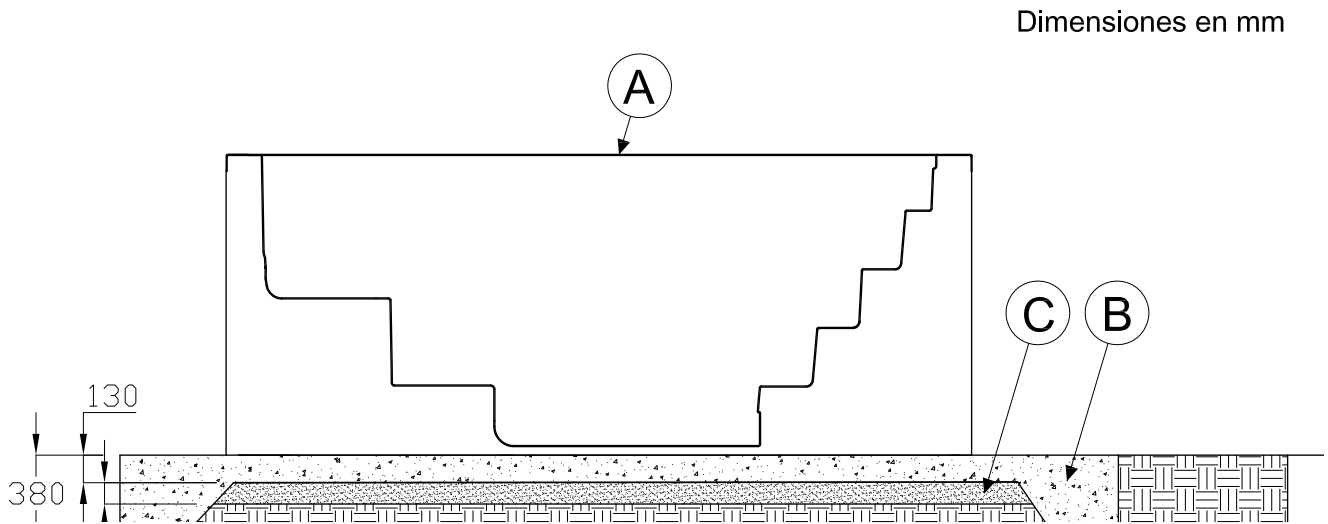

- A: Losa de hormigón
- B: Varilla de acero
- C: Arena compactada

Todas las dimensiones en mm.

Detalle Cimentación.

El Spa se suministra con una estructura metálica para facilitar su instalación. Esta estructura tiene varios puntos de apoyo. Antes de llenar el Spa, estos puntos de nivelación deben de regularse para que todos estén en contacto con el suelo.

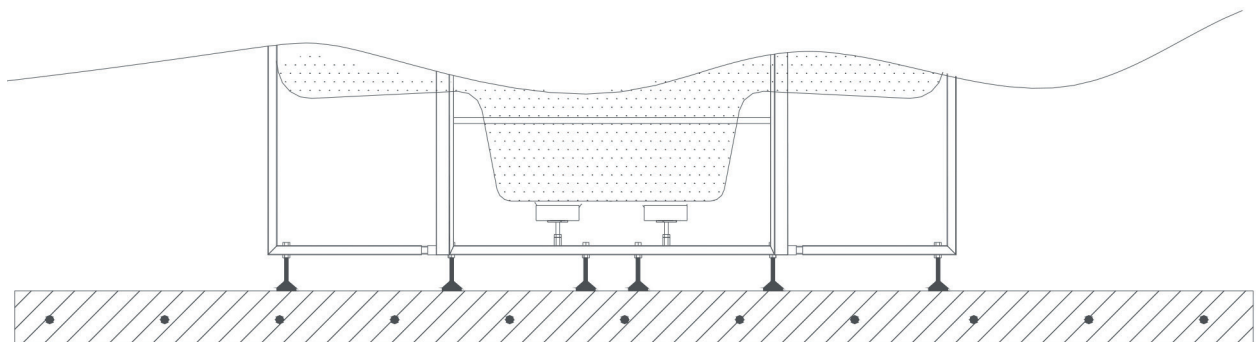

CORRECTO

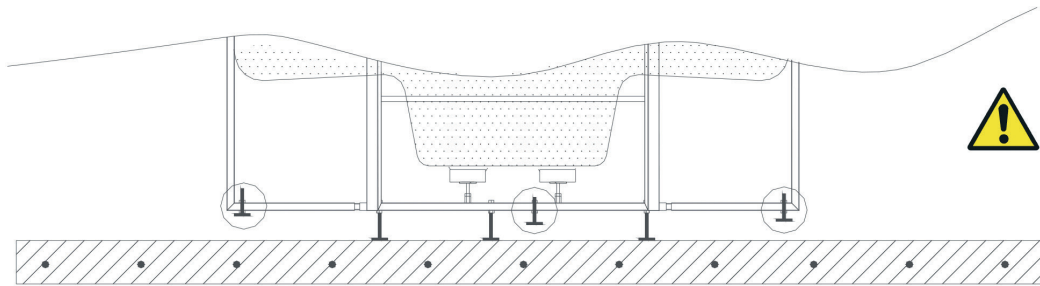

INCORRECTO

Fig. 1 Esquema regulación altura Spa.

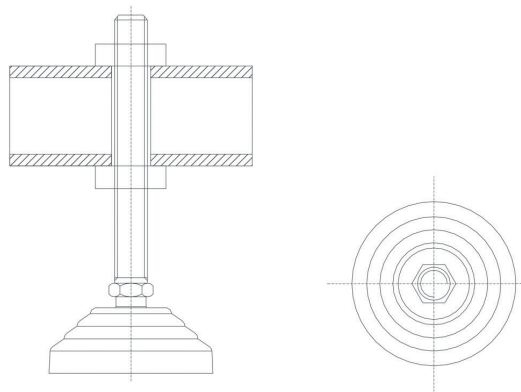

Detalle soporte de regulación.

El Spa debe sustentarse totalmente por la estructura de soporte, nunca se puede sostener por el perfil superior, de lo contrario la posible flexión acabaría por romper el casco del Spa.

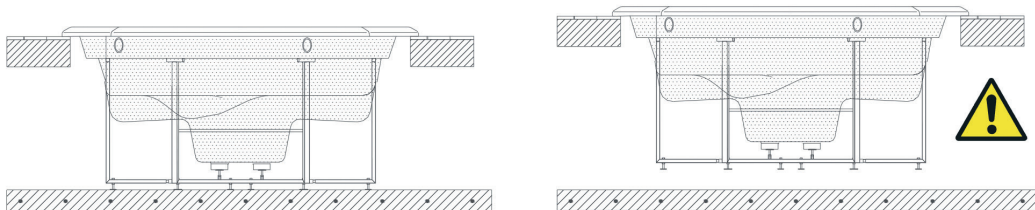

CORRECTO

INCORRECTO

Esquema sustentación Spa.

Para sellar la pestaña del Spa a la obra, utilizar una silicona elástica especial para instalaciones acuáticas.

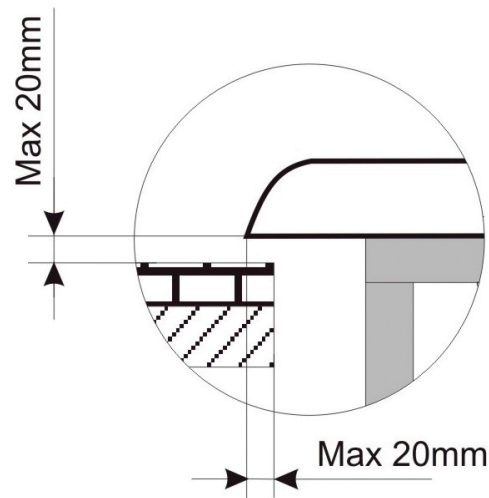

Una vez asentado correctamente el Spa, terminar la obra teniendo en cuenta que en el contorno del casco se deben dejar como mínimo 400mm de paso para realizar un posible mantenimiento. No colocar nunca elementos que puedan tocar el casco, tuberías o accesorios del Spa. Dejar una trampilla o modo de acceso alrededor del Spa para el mantenimiento.

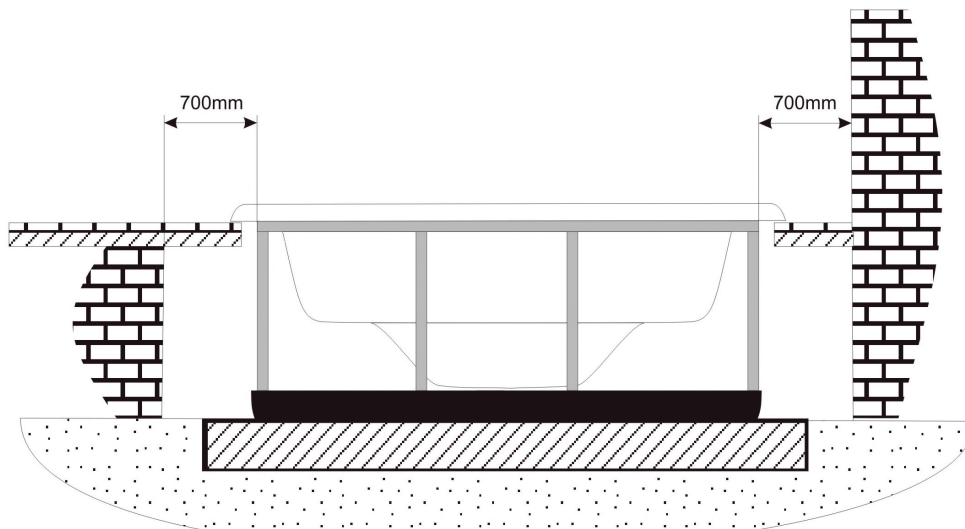

Esquema Distancia mínima alrededor del Spa

No rellenar nunca el perfil superior del Spa con Cemento u otro material que pudiera tener una dilatación / contracción distinta a la del casco. El Spa acabaría agrietándose.

Nunca hormiguar las tuberías o accesorios del Spa.

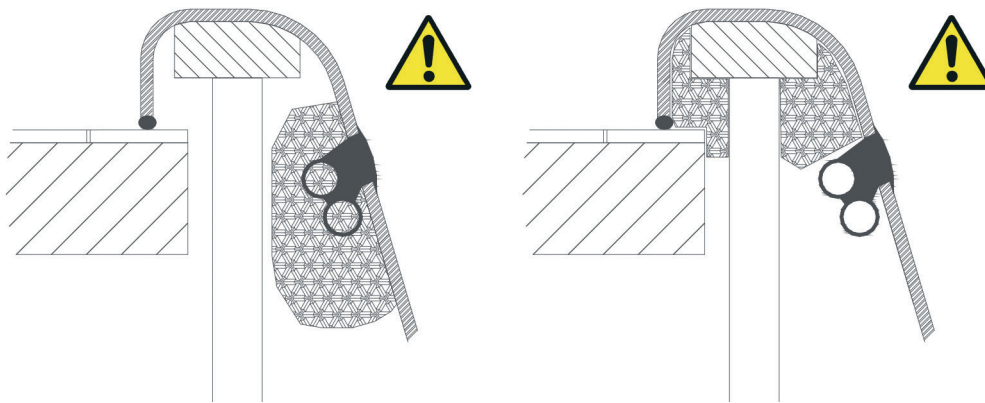

Detalle No rellenar.

3.2. Puesta en marcha

Con el diferencial principal en posición OFF, limpiar el casco del Spa para evitar que partículas de la obra sean absorbidas hacia los componentes o circuitos y los obstruyan. Abrir todas las válvulas del equipo excepto la del desagüe.

a) Spa's con Desbordante y Depósito de compensación:

Llenar el Spa habiendo abierto la válvula de llenado del Spa hasta que el agua sobrepase de 5 a 8 cm el nivel SMAX del depósito de compensación. Importante: Al poner en marcha por primera vez el equipo de filtración, el nivel del agua en el depósito de compensación bajará notablemente. Esto es debido a que la tubería que va del depósito de compensación al Spa, al filtro y a la bomba prácticamente están llenos de aire.

b) Spas con Skimmer:

Esperar 15 minutos e inspeccionar todas las conexiones, para verificar si hay algún tipo de fuga. Facilitar corriente eléctrica al armario mediante su diferencial principal (posición ON). Poner en marcha la bomba de filtración, la de masaje y la de aire y verificar que no tengan fugas por las tuberías y elementos de unión tras 30 minutos de funcionamiento.

Parar la bomba de filtración y llenar el filtro de agua hasta la mitad para proceder al llenado de la arena (el tipo de arena que se debe utilizar se especifica en el Manual del Filtro adjunto al Kit Compacto). Colocar la válvula selectora del filtro con la maneta en posición de lavado. Accionar manualmente la bomba de filtración; efectuar un lavado en el filtro de aproximadamente 2 minutos, parar la bomba y colocar la maneta en posición de enjuague, accionar nuevamente la bomba y efectuar el enjuague durante 15 segundos aproximadamente.

Detener la bomba y cambiar la maneta en posición de filtración. Rellenar nuevamente el Spa. Programar el termostato a temperatura deseada. Consultar el manual del Kit Compacto. (Llegar hasta la temperatura deseada después del llenado del Spa puede tardar varias horas). Programar el reloj de filtración. (Dirigirse al Manual del Kit Compacto).

Accionar en el Armario eléctrico principal los interruptores de masaje y calefacción. El interruptor de filtración colocarlo en la posición deseada y el Spa comenzará a funcionar efectuando el ciclo de filtración y calefacción. Una vez efectuadas estas verificaciones, cumplimentar la hoja de Garantía adjunta el producto y reenviarla al fabricante.

Los jets también pueden regular la intensidad del caudal al abrir y cerrar el paso de agua. Para ello, proceder de la siguiente manera:



Los Spas están contruidos con la máxima calidad, y con los materiales de mayor durabilidad, disponibles. Un cuidado y mantenimiento correcto determinará la larga vida de su Spa y sus componentes.

4. MANTENIMIENTO

4.1. Mantenimiento del acrílico

Cuidado fácil para una superficie elegante:

- Use limpiadores comunes para uso general. Para el cuidado y limpieza normal use un trapo blando o una esponja con un poco de jabón y agua. Aclárelo bien y séquelo con un paño limpio y seco. Si usa un limpiador casero asegúrese de que está recomendado para acrílico por el fabricante.
- Nunca use limpiadores abrasivos.
- No permita que la superficie de acrílico esté en contacto con cetonas o ésteres tales como la acetona, acetatos (tipo quitaesmaltes, esmalte de uñas o limpiadores en seco) o cualquier disolvente orgánico con cloro, barnices, gasolina, solventes aromáticos, etc.
- Quite el polvo, barrillos y suciedad seca con un trapo suave humedecido.
- Limpie la grasa, aceites, pinturas y manchas de tinta con alcohol-isopropileno y séquelo con un paño seco y limpio.
- Evite usar cuchillas o cualquier otro tipo de instrumentos afilados que puedan rayar la superficie. Pequeñas rascadas pueden quitarse aplicando una fina capa de pasta de cera de automoción y puliéndola ligeramente con un trapo limpio.

Una vez a la semana limpiar la parte no sumergida en el agua del spa, con un abrillantador para Spas de calidad.

Recuerde no dejar nunca el Spa sin cubierta y vacío expuesto al sol, ya que podría sufrir daños que no cubre la garantía.

4.2. Mantenimiento en periodos de no utilización o ausencia

PERIODOS CORTOS (3-5 DÍAS)

- Ajustar el pH y tratar el agua (ver apartado Mantenimiento del agua).
- Cubrir el Spa.
- A la vuelta, reajustar el pH y tratar de nuevo el agua.

PERIODOS LARGOS (5-14 DÍAS)

- Programar la temperatura a su nivel más bajo.
- Ajustar el pH y tratar el agua (ver apartado Mantenimiento del agua).
- Cubrir el Spa.
- A su retorno, restablecer la temperatura a su punto deseado, y reajustar el pH y tratar de nuevo el agua.

PREPARACIÓN PARA EL PERIODO DE INVIERNO

En caso de no utilización del Spa, durante periodos de invierno o muy prolongados debe realizar las siguientes operaciones:

- Desconectar el equipo eléctrico.
- Vaciar el Spa de agua.
- Dejar la válvula de desagüe abierta.
- Limpiar y secar el Spa.
- Cubrir el Spa.

No se debe dejar el Spa con agua, y sin conexión eléctrica en el exterior a temperaturas inferiores a 0°C, pues se podrían congelar las tuberías y dañar el Spa.

Es necesario cumplir con la Directiva vigente en cada país contra Legionela. Toda la responsabilidad de su cumplimiento recae sobre el propietario del Spa.

4.3. Mantenimiento del agua

El mantenimiento del agua es uno de los puntos donde el usuario debe prestar mayor atención, debido a su importancia. Este mantenimiento dependerá del contenido mineral del agua utilizada, de la frecuencia de uso del Spa, y del número de personas que lo utilicen.

Existen tres puntos fundamentales para el mantenimiento del agua:

- FILTRACIÓN DEL AGUA
- ANALISIS QUÍMICO Y CONTROL DEL PH
- DESINFECCION DEL AGUA

4.3.1. Seguridad en el uso de productos químicos

Antes de utilizar cualquier producto químico, lea detenidamente las indicaciones de uso de la etiqueta del producto.



IMPORTANT

- Se aconseja que sea siempre la misma persona la que utilice los productos químicos. Mantenga estos productos fuera del alcance de los niños.
- Eche al agua las cantidades exactas especificadas. Ni en exceso ni en defecto.
- Mantenga los envases cerrados, en lugares secos y bien ventilados.
- No inhale los productos químicos, ni permita que entren en contacto con los ojos nariz o boca. Lávese las manos después de su uso.
- Siga las indicaciones de emergencia descritas en la etiqueta del producto, en caso de accidente o ingestión del mismo.
- No fume durante la manipulación de estos productos. Pueden ser inflamables.
- Almacene estos productos en un lugar adecuado.
- No mezclar los productos entre sí. Añadir en el agua primero uno y a continuación otro para evitar posibles reacciones entre ellos.
- No echar los productos químicos al agua, mientras haya personas en el interior del Spa.

4.3.2. Ajuste del pH

Se recomienda un índice de pH entre 7,2 y 7,6.

El nivel de pH mide la acidez y alcalinidad. Valores por encima de 7 son alcalinos; y por debajo de 7 son ácidos.

Es muy importante mantener un correcto nivel del pH tanto para el buen funcionamiento del desinfectante como para evitar corrosiones o incrustaciones en el Spa.

Si el nivel de pH es muy bajo, los efectos son los siguientes:

- El desinfectante se disipará rápidamente.
- El equipo del Spa puede empezar a tener corrosión.
- El agua puede empezar a producir irritaciones en los bañistas.

Si el nivel de pH es muy alto, los efectos son los siguientes:

- El desinfectante es menos efectivo.
- Aparecerán incrustaciones en el acrílico y en el equipo.
- El agua puede volverse turbia.
- Los poros del cartucho filtrante pueden obstruirse.

Comprobar el pH del agua con el estuche analizador de pH, diariamente.

Si el pH está por encima de los índices utilizar pH MINOR SPA. Espere dos horas antes de volver a hacer el test del pH.

Cuando el índice de pH esté ajustado, a los valores arriba indicados, proceder al siguiente punto.

4.3.3. Desinfección del agua

La desinfección del agua es de suma importancia para destruir algas, bacterias y organismos que puedan crecer en el agua. Por el contrario una acción desinfectante excesiva puede producir irritaciones en la piel y en los ojos.

El desinfectante adecuado para el agua de su Spa es el BROMO EN TABLETAS. Este producto se coloca en el pre-filtro, para su disolución gradual.

Compruebe el nivel de bromo residual utilizando el estuche analizador de Br, diariamente.

Se recomienda un nivel de bromo residual entre 2,2 y 3,3 ppm.

En el caso de usar Cloro, para que éste sea efectivo, deberá mantener una concentración de Cloro Residual Libre entre 0.5 y 1.5 ppm.

4.3.4. Uso de productos especiales

Además de los productos para mantener el pH y el nivel de desinfectante, existen otros, formulados especialmente para su uso en Spas, que le ayudarán a mantener el agua y la instalación en perfectas condiciones.

- **ANTICALCÁREO-SPA:** Evita la precipitación de las sales de calcio (incrustaciones), sobre todo en aguas duras. Este producto se adiciona semanalmente y cada vez que se renueva el agua.
- **ALGICIDA-SPA:** Este algicida previene el crecimiento de las algas en el agua del Spa. Este producto se adiciona semanalmente y cada vez que se renueva el agua.
- **ANTIESPUMANTE-SPA:** Debido a la agitación del agua y a las grasas presentes en el agua, a menudo se forma espuma. Cuando se observa una presencia importante de espuma en agua, elimínala con el Antiespumante-Spa.
- **DESENGRASANTE-SPA:** Para eliminar los cercos de suciedad y grasas que se forman en las paredes del Spa. Para utilizar este producto se aconseja vaciar el Spa de agua, y aplicar el desengrasante con una esponja sobre las zonas a limpiar. Enjuague seguidamente con mucho agua.

4.3.5. Generador de Ozono (Sólo para Spas con esta opción)

El ozono, O_3 , es un compuesto químico de carácter oxidante y muy eficaz en la desinfección del agua. Su principal ventaja es que no deja residuos químicos y es inodoro.

La capacidad desinfectante se basa en su potencial oxidante, el cual, conduce a la eliminación de la materia orgánica que pudiese haber en el agua.

Para producir el ozono se cuenta con un ozonizador, que, mediante electricidad, produce iones de ozono a partir del oxígeno ambiente, este proceso se produce automáticamente y el producto generado se inyecta por las boquillas de retorno de filtración; de modo que no es necesaria la acción de ningún mecanismo por parte del usuario para su generación.

El agua es recogida por el rebosadero, los sumideros o el skimmer, por la absorción que ejerce la bomba de filtración.

Seguidamente, pasa por el intercambiador de calor y en la salida de éste se le inyecta el ozono. El agua se distribuye por el retorno de filtración.

El tratamiento con ozono no excluye el uso de otros productos químicos como Bromo o Cloro.

El ozono se considera un proceso complementario a los anteriores, reduciendo, de esta forma, el consumo de Bromo o Cloro.

4.3.6. Guía rápida de aplicación de los productos químicos

	Motivo de su utilización	Cantidades por m ³ de agua	Frecuencia de uso
PH MINOR SPA	Añadir en caso de que el test de PH esté por encima de los valores admisibles (7.2-7.6 ppm).	Añadir según recomendación del fabricante del producto químico.	Analizar diariamente el pH con el Test de pH.
PH MAJOR SPA	Añadir en caso de que el test de pH esté por debajo de los valores admisibles (7.2-7.6 ppm).	Añadir según recomendación del fabricante del producto químico.	Analizar diariamente el pH con el Test de pH.
BROMO EN TABLETAS	Añadir en caso de que el test de Br esté por encima de los valores admisibles (3-5 ppm).	Añadir según recomendación del fabricante del producto químico.	Añadir diariamente el Br. con el Test de Br.
ANTICALCÁREO	Evitar precipitación de las sales de calcio (incrustaciones).	Añadir según recomendación del fabricante del producto químico.	Una vez por semana, y cada vez que se renueva el agua.
ALGIDICA SPA	Previene el crecimiento de algas en el agua.	Añadir según recomendación del fabricante del producto químico.	Una vez por semana, y cada vez que se renueva el agua.
DESENGRASANTE	Eliminar cercos de suciedad en paredes del Spa.	Frotar con una esponja, y enjuagar seguidamente con abundante agua.	Cuando se observe suciedad en las paredes del Spa.
ANTIESPUMANTE	Presencia de espuma en el agua.	Añadir según recomendación del fabricante del producto químico.	Cuando aparezca espuma en el agua.

5. AVERIAS Y SOLUCIONES

Problemas	Motivos	Soluciones
No se activa ningún elemento.	Diferencial en posición OFF.	Activar diferencial a ON.
No se activa ninguna bomba ni calefacción.	Interruptor maniobra en posición OFF.	Activar interruptor maniobra a ON.
FILTRACIÓN		
Bajo caudal de agua durante la filtración.	Filtro obstruido o sucio.	Ejecutar el lavado del filtro.
No se acciona la bomba de filtración.	Bomba de filtración estropeada.	Revisar la bomba / Cambiar escobillas.
	Contactor estropeado o con conexión deficiente.	Instalador: Revisar cables conexión. Cambiar contactor.
	Magneto-térmico mal regulado.	Ajustar magneto-térmico según consumo del motor.
	Magneto-térmico estropeado.	Cambiar magneto-térmico.
	Selector de la bomba en posición paro.	Cambiar a manual o automático.
MASAJE AGUA		
No se acciona la bomba de masaje.	Tubito*/ cable de transmisión de señal desconectado.	Conectar el tubito* / cable.
	Bulbo de aire del pulsador deteriorado.*	Cambiar el bulbo*.
	Bomba estropeada.	Revisar la bomba / Cambiar escobillas.
	Contactor estropeado o con conexión deficiente.	Instalador: Revisar cables conexión. Cambiar contactor.
	Magneto-térmico mal regulado.	Ajustar magneto-térmico según consumo del motor.
	Magneto-térmico estropeado.	Cambiar magneto-térmico.
	Interruptor general de masaje en OFF.	Activar interruptor a ON.
Poco caudal de aire en los jets. Sale agua por el Venturi.	Venturis cerrados y obstruidos.	Abrir Venturis.
		Eliminar obstrucciones.
	Frontal de Jet mal colocado.	Revisar jets.
MASAJE AIRE		
No se acciona la bomba de masaje.	Tubito*/ cable de transmisión de señal desconectado.	Conecte el tubito* / cable.
	Bulbo de aire del pulsador deteriorado.*	Cambiar el bulbo*.
	Bomba estropeada.	Revisar la bomba / Cambiar escobillas.
	Contactor estropeado o con conexión deficiente.	Instalador: Revisar cables conexión. Cambiar contactor.
	Magneto-térmico mal regulado.	Ajustar megneto-térmico según consumo del motor.
	Magneto-térmico estropeado.	Cambiar magneto-térmico.
	Interruptor general de masaje en OFF.	Activar interruptor a ON.

Problemas	Motivos	Soluciones
INTERCAMBIADOR DE CALOR		
El termostato no marca la temperatura correctamente.	Sonda de temperatura mal colocada.	Colocar la sonda en su alojamiento.
	Sonda de temperatura defectuosa.	Cambiar la sonda.
	Control de temperatura defectuoso.	Cambiar el control.
No se calienta el agua.	Resistencia mal cableada / defectuosa.	Revisar cableado resistencia / Cambiar resistencia.
	Contactor estropeado o con conexión deficiente.	Instalador: Revisar cables conexión. Cambiar contactor.
	Magneto-térmico estropeado.	Cambiar magneto-térmico.
	Interruptor del intercambiador en OFF.	Activar interruptor a ON.
	Flujostato mal cableado / defectuoso.	Revisar cableado flujostato / Cambiar flujostato.
	Termostato de seguridad ha detectado T>65°C.	Rearmar termostato de seguridad.

* Solo en caso de pulsadores neumáticos.

6. RECICLAJE Y MEDIO AMBIENTE

Su Spa incorpora material eléctrico y/o electrónico, es por ello que, al final de su vida útil, debe ser tratado adecuadamente como un residuo especial.

Contacte con sus autoridades locales para conocer el procedimiento de recogida y tratamiento de residuos con material eléctrico y electrónico.

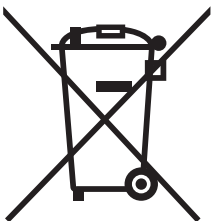

7. DECLARACIÓN DE CONFORMIDAD



IBERSPA, S.L.
Av.Pla Urgell 2-8
25200-Cervera (LLEIDA)
SPAIN

E PRODUCTOS: NL PRODUKTEN:
GB PRODUCTS: S PRODUKTER:
D PRODUKTE: N PRODUKTER:
F PRODUITS: DK PRODUKTER:
I PRODOTTI: SF TOUTTEET:
P PRODUTOS: GR ΠΙΠΟΝΤΑ:

DECLARACION DE CONFORMIDAD

Los productos arriba mencionados se hallan conformes a : Directiva EN 263:2008.

CONFOMITEITSVERKLARING

Bovenstaande produkten voldoen aan de veiligheidsvoorschriften van de, EN 263:2008.

EVIDENCE OF CONFORMITY

The products listed above are in compliance with : Directive EN 263:2008.

FÖRSÄKRAM OM ÖVERENSSTÄMMELSE

Ovansående produkter ä i överensstämmelse med : Direktiv EN 263:2008.

KONFORMITÄTSEKTLÄRUNG

Die oben angeführten Produkte entsprechen den Sicherheitbestimmungen EN 263:2008.

OVERENSSTEMMELESESERKLÆRING

Ovenstående produkter oppfyller betingelsene EN 263:2008.

DECLARATION CONFORMITÉ

Les produits mentionnés ci-dessus sont conformes aux : Directive EN 263:2008.

OVERENSSTEMMELESESERKÆRING

De ovennævnte varer er i overensstemmelse med : Direktiv-EN 263:2008.

DICHIARAZIONE DI CONFOMITÀ

I prodotti su elencati sono conformi alle seguenti : Directiva EN 263:2008.

VAKUUTUS YHDENMUKAISUUDESTA

Yllämainiut tuotteet ovat yhdenmukaisia direktiivin EN 263:2008.

DECLARAÇÃO DE CONFORMIDADE

Os produtos acima mencionado estão conforme a : Directiva EN 263:2008.

ΑΗΛΩΣΗ ΣΥΜΒΑΤΟΤΗΤΑΣ

Τα παραπάνω προϊόντα είν αι σύμφωνα με την Ο δηγία EN 263:2008.

Firma/Cargo :

Signature/Qualification :

Unterschrift/Qualifizierung :

Signature/Qualification :

Firma/Qualifica :

Assinatura/Título :

Handtekening/Hoedanigheid :

Namnteckning/Befattning :

Underskrift/Stilling :

Signatur/Tilstand :

Allekirjoitus/Virka-asema :

Υπογραφή/Θεση:

Gerente de Iberspa, S.L. P.P.
Manager of Iberspa, S.L. by proxy

INDEX

1. INTRODUCTION	61
1.1. GÉNÉRALITÉS	61
1.2. AVERTISSEMENTS DU SÉCURITÉ	62
1.2.1. Avertissements pour l'utilisation du Spa	62
1.2.2. Eviter le risque d'hyperthermie	62
1.2.3. Avertissements pour l'entretien	62
2. DESCRIPTION DE L'INSTALLATION	63
2.1. SCHÉMA GÉNÉRAL	63
2.1.1 Spa à débordement	63
2.1.2 Spa avec Skimmer	64
2.2. CIRCUIT DE RECIRCULATION	65
2.2.1 Circuit de recirculation pour Spa à débordement	65
2.2.2 Circuit de recirculation pour SPA avec Skimmer	68
2.3. CIRCUIT DE MASSAGE À EAU	70
2.4. CIRCUIT DE MASSAGE À AIR	71
3. INSTALLATION, RÈGLES À SUIVRE	72
3.1. EMBLACEMENT ET INSTALLATION DU SPA	72
3.2. MISE EN SERVICE	77
4. ENTRETIEN	78
4.1. ENTRETIEN DE L'ACRYLIQUE	78
4.2. ENTRETIEN EN PÉRIODES DE NON UTILISATION OU ABSENCE	78
4.3. ENTRETIEN DE L'EAU	79
4.3.1. Sécurité pour l'usage de produits chimiques	80
4.3.2. Réglage du pH	80
4.3.3. Désinfection de l'eau	80
4.3.4. Utilisation de produits spéciaux	81
4.3.5. Générateur d'Ozone (Seulement pour les Spas avec cette option)	81
4.3.6. Guide rapide d'application des produits chimiques	82
5. PANNES ET SOLUTIONS	83
6. RECYCLAGE ET ENVIRONNEMENT	84
7. PREUVE DE CONFORMITÉ	85



Le manuel d'utilisateur que vous avez sous les yeux, décrit les mesures de sécurité à prendre lors de l'installation et de la mise en service. Il est donc indispensable que l'Installateur et l'Utilisateur lisent le mode d'emploi avant d'effectuer le montage et la mise en service.

LA GARANTIE DU PRODUIT NE POURRA ÊTRE APPLIQUÉE QUE SI L'APPAREIL EST CORRECTEMENT INSTALLÉ ET QUE LES INSTRUCTIONS DU MANUEL ONT ÉTÉ SUIVIES.

CONSULTEZ LA FEUILLE DE GARANTIE ET LISEZ ATTENTIVEMENT TOUTES LES RESTRICTIONS.

1. INTRODUCTION

1.1. Généralités

Ce manuel contient toute l'information nécessaire pour que vous puissiez profiter pleinement de votre SPA. Nous vous suggérons de consacrer du temps à revoir les points que nous décrivons ciaprès.

Le Spa est un élément conçu spécialement pour le bain, offrant un mélange de bain et de massages.

Il s'agit d'un circuit fermé d'eau stimulée par des pompes qui, combiné avec de l'air, effectue un massage relaxant sur le corps.

Pour que le bain massage soit efficace, l'eau du circuit doit être comprise entre 34°C et 37°C. On obtient cette température grâce à un échangeur de chaleur électrique.

Si vous avez des questions concernant le fonctionnement ou l'entretien de ce produit, veuillez contacter l'installateur ou le distributeur de votre secteur. Ce sont des professionnels qui vous aideront à profiter pleinement de ce produit.

IMPORTANT : Le fabricant se réserve le droit de changer le design du produit ou les spécifications sans avertissement préalable et sans aucune obligation.



- Cet appareil ne peut être branché à une simple prise.
- Cet appareil nécessite une installation électrique adéquate.
- Il est indispensable de réaliser le branchement sur la prise de terre.
- Il faut respecter les Normes Electriques, de Traitement de l'Eau, d'Hygiène et de Sécurité en vigueur dans le Pays où sont installés le Spa et le Kit-Compact.
- Ne jamais s'approcher des éléments électriques avec les pieds mouillés.
- Ne pas brancher le Matériel électrique (différentiel en position ON) si le Spa est vide.
- En cas de mauvais fonctionnement ou de panne, veuillez vous adresser au Service d'Assistance Technique du fabricant, ou au représentant du fabricant le plus proche.

1.2. Avertissements de sécurité

1.2.1. Avertissements pour l'utilisation du Spa

- Prenez toutes les précautions nécessaires pour éviter l'accès non autorisé des enfants à l'intérieur du Spa. Pour éviter les accidents, les enfants doivent toujours être surveillés par un adulte. Contrôler l'entrée et la sortie du Spa pour éviter que les baigneurs ne glissent à cause des surfaces mouillées.
- Interdisez l'accès au Spa aux personnes munies d'objets métalliques ou d'objets pointus susceptibles d'endommager la surface en acrylique.
- Faites en sorte qu'aucun baigneur ne puisse accéder aux parties électriques du Spa.
- Ne pas mettre en marche l'appareil s'il n'y a pas d'eau à l'intérieur du Spa.
- Ne pas utiliser d'appareils électriques, tels que radios, sècheurs, à l'intérieur du Spa.
- Respecter le niveau d'eau minimum indiqué sur le skimmer (dans le cas des Spas à usage privé) ou le niveau indiqué sur les sondes de niveau du ballon tampondans le cas des Spas à usage public.

1.2.2. Eviter le risque d'hyperthermie

- Un contact direct prolongé avec l'eau chaude peut engendrer de l'HYPERTHERMIE: la température interne de notre corps atteint donc des niveaux supérieurs à 36,5°C.
- Les symptômes de l'hyperthermie sont les suivants: une brusque chute de la pression artérielle et, par conséquent, une sensation d'étourdissement accompagné éventuellement d'un évanouissement.
- L'eau du Spa ne doit jamais dépasser 40°C.
- Une température comprise entre 37°C et 40°C est sûre pour les adultes qui n'ont pas de problèmes de santé. Une température inférieure est recommandée pour la plupart des personnes et pour les enfants.
- Une immersion prolongée dans le Spa peut occasionner de l'hyperthermie.

1.2.3. Avertissements pour l'entretien

- Avant d'effectuer une intervention d'entretien électrique ou mécanique, vérifiez que l'appareil a bien été débranché du réseau d'alimentation électrique et que les dispositifs de mise en service sont bloqués.
- Ne jamais manipuler l'appareil avec les pieds mouillés.



**LA CONSOMMATION D'ALCOOL, DROGUES OU DE MÉDICAMENTS PEUT AUGMENTER
LE RISQUE D'HYPERTHERMIE.
IL N'EST PAS CONSEILLÉ AUX FEMMES ENCEINTE D'UTILISER LE SPA. CONSULTEZ VOTRE MÉDECIN.**

2. DESCRIPTION DE L'INSTALLATION

2.1. Schéma général

2.1.1. Spa à débordement

Les Spas à débordement ont la capacité d'emmagasiner l'eau déversée par les utilisateurs vers un ballon tampon et de maintenir un niveau stable d'eau à l'intérieur du Spa.

Voici un schéma général de l'installation de ce type de Spa.



Schéma général d'un Spa à débordement.

1	Spa	6	Ozonneur
2	Ballon tampon	7	Pompes de massage
3	Pompe de filtration	8	Pompe soufflante
4	Filtre	9	Armoire électrique de manoeuvre
5	Chauffage électrique		

2.1.2. Spa avec Skimmer

Les Spas qui ne sont pas à débordement, sont configurés différemment. Ils n'ont pas besoin de ballon tampon car un skimmer aspire directement l'eau du Spa. Lorsque les utilisateurs rentrent dans le Spa, le niveau de l'eau monte et peut déborder si le nombre d'utilisateurs est supérieur au nombre recommandé pour chaque Spa.

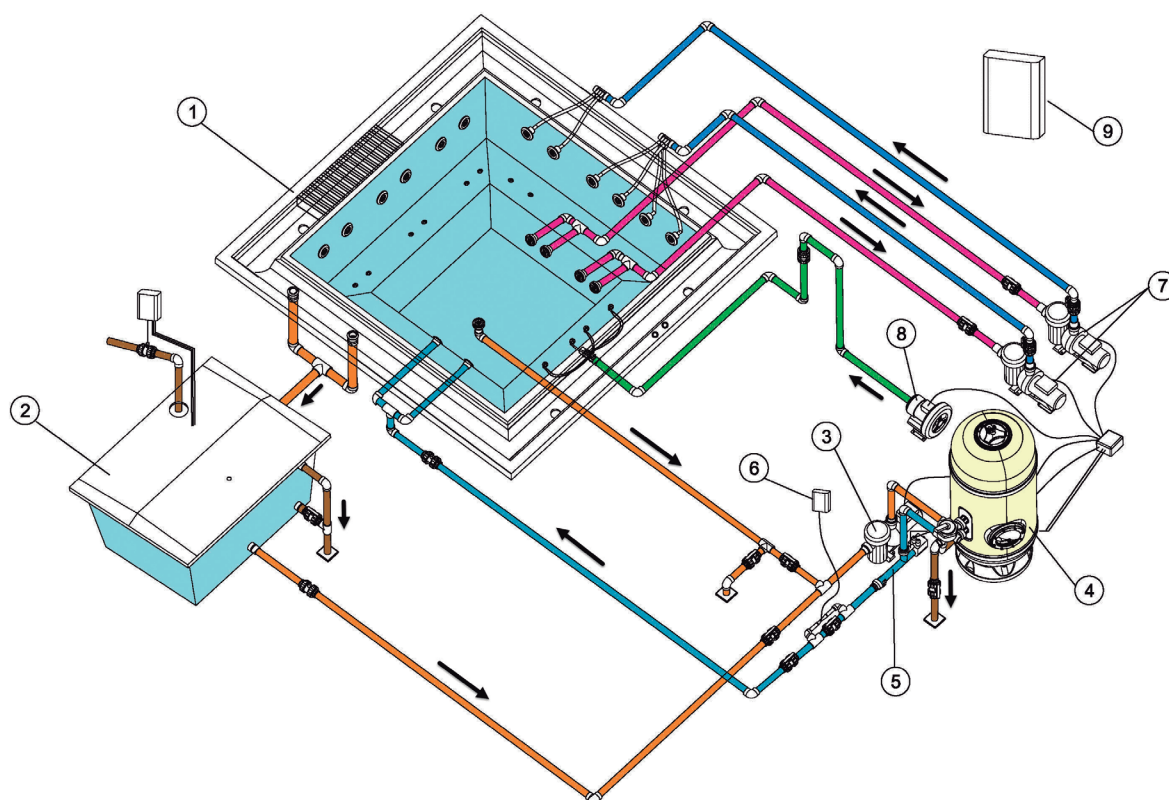
Voici un schéma général de l'installation d'un Spa avec skimmer.



Schéma général d'un Spa avec Skimmer.

1	Spa	6	Ozonneur
2	Skimmer	7	Pompe de massage
3	Pompe de filtration	8	Pompe soufflante
4	Filtre	9	Armoire électrique de manoeuvre
5	Chauffage électrique		

2.2. Circuit de recirculation

Ce circuit a pour fonction de conserver la qualité de l'eau du Spa: l'eau recircule au travers d'un filtre d'épuration, un système de chauffage et un système de désinfection.

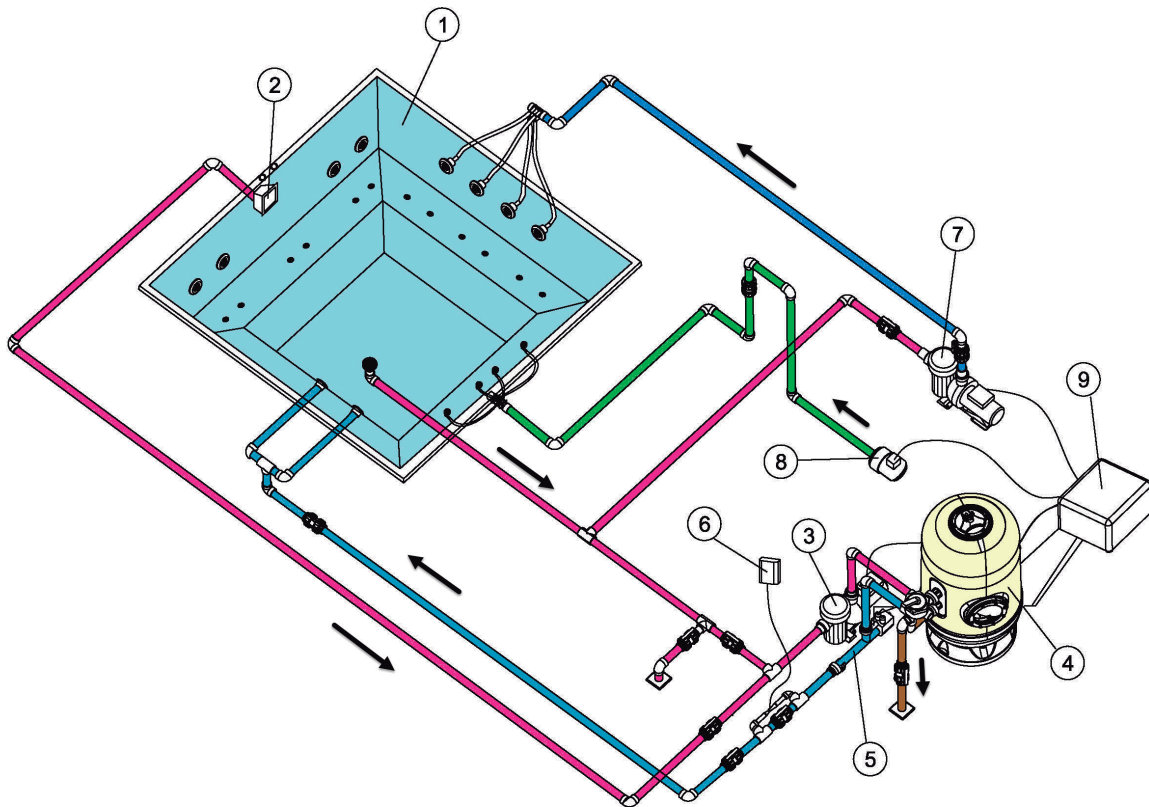
2.2.1. Circuit de recirculation pour Spa à débordement

Vu que le Spa fonctionne à débordement, il faudra maintenir un niveau d'eau constant et à son niveau maximum. A cet effet, il faut installer un ballon tampon installé en série avec le circuit de recirculation. Ce qui nous permettra de compenser les fluctuations de niveau occasionnées par la variation du nombre de baigneurs.

Il y a plusieurs façons de configurer le circuit de recirculation, voici les deux systèmes les plus courants: "Aspiration par le fond" et "Retour par le fond". Consulter la réglementation en vigueur dans chaque pays pour savoir quel est le système le plus approprié.

Option A: aspiration par le fond du spa

Cette option permet de recueillir une partie de l'eau de recirculation par le fond du Spa.

L'eau filtrée provient du ballon tampon (principalement) comme de l'avaloir du fond du Spa, elle passe par la pompe de filtration et elle est conduite vers le filtre à sable, le chauffage et l'ozonateur ou le système de désinfection; puis elle est conduite vers le Spa par le refoulement.



Schéma recirculation Spa à débordement. Option A.

1	Débordement	11	Evacuation du Spa
2	Prises du débordement	12	Pompe de filtration
3	Balloon tampon	13	Soupape de sélection
4	Electrovanne de remplissage	14	Filtre
5	Sondes de niveau	15	Evacuation du filtre
6	Evacuation du ballon tampon	16	Chauffage électrique
7	Aspiration du ballon tampon	17	Sonde de Température
8	Clapet anti-retour	18	Détecteur de débit
9	Vanne de réglage	19	Ozonateur
10	Avaloir	20	Buses de refoulement

Option B: retour par le fond du spa

Cette option permet d'évacuer une partie de l'eau déjà filtrée et chauffée par le refoulement comme par le fond du Spa.

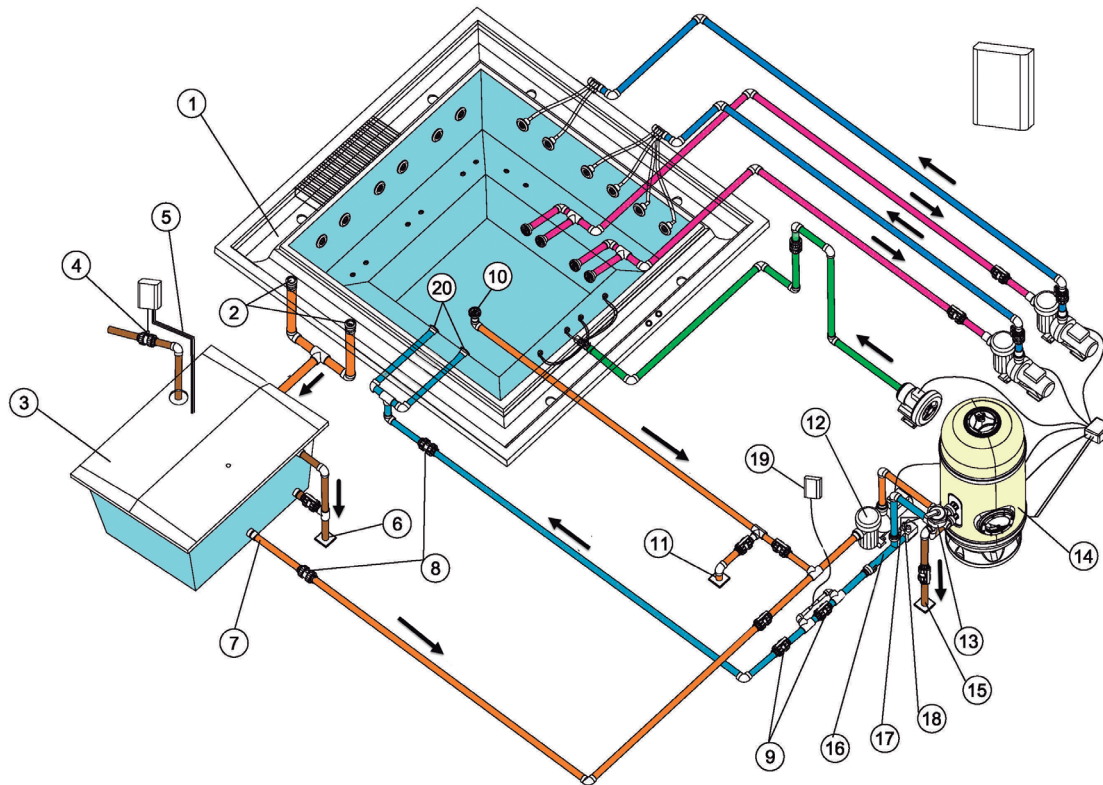
L'eau filtrée provient uniquement du ballon tampon, elle passe par la pompe de filtration et elle est conduite vers le filtre à sable, le chauffage et l'ozonateur ou système de désinfection; puis elle est conduite vers le Spa par les refoulementet l'avaloir du fond du Spa.



Schéma recirculation Spa à débordement. Option B.

1	Débordement	11	Evacuation du Spa
2	Prises du debordément	12	Pompe de filtration
3	Balloon tampon	13	Soupape de sélection
4	Electrovanne de remplissage	14	Filtre
5	Sondes de niveau	15	Evacuation du filtre
6	Evacuation du ballon tampon	16	Chauffage électrique
7	Aspiration du ballon tampon	17	Sonde de Température
8	Clapet anti-retour	18	Détecteur de débit
9	Vanne de réglage	19	Ozonateur
10	Avaloir	20	Buses de refoulement

2.2.2. Circuit de recirculation pour Spa avec Skimmer

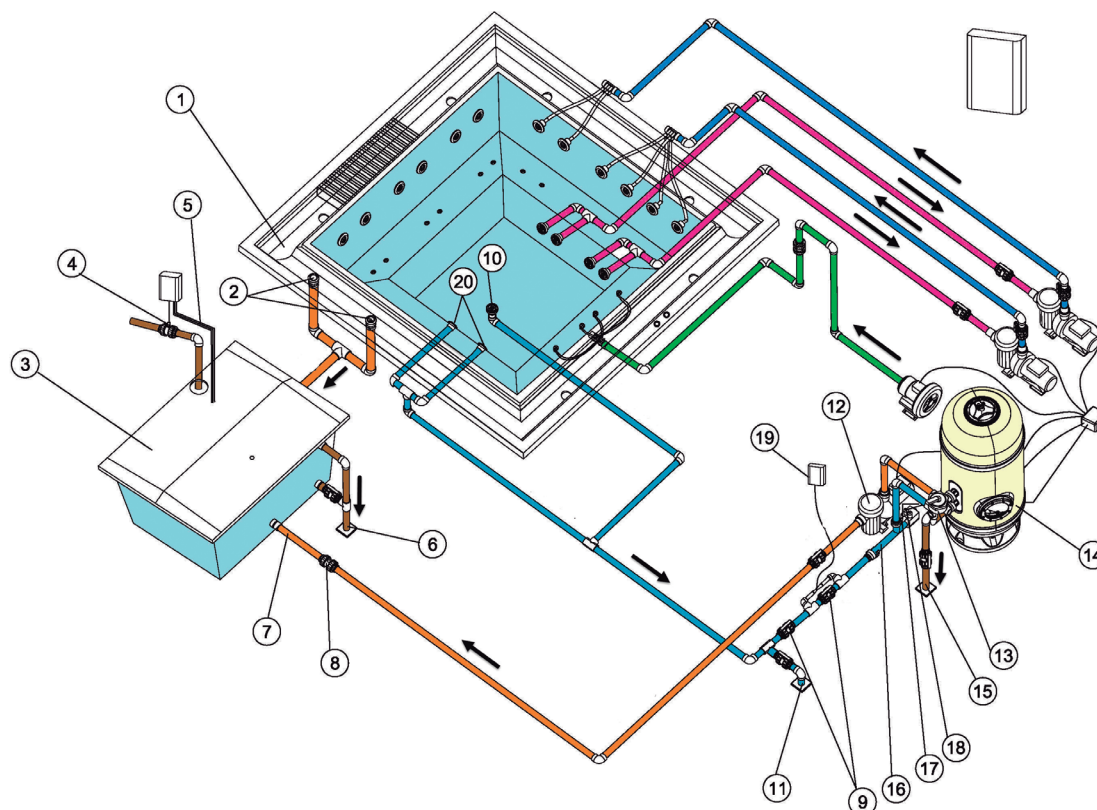

Schéma recirculation Spa avec Skimmer

1	Skimmer	8	Chauffage électrique
2	Avaloir	9	Sonde de Température
3	Evacuation du Spa	10	Détecteur de débit
4	Pompe de filtration	11	Ozonneur
5	Soupape de sélection	12	Vanne de réglage
6	Filtre	13	Clapet anti-retour
7	Evacuation du filtre	24	Buses de refoulement

Les composants de base présents dans tous les circuits de chauffage sont:

La pompe de filtration.

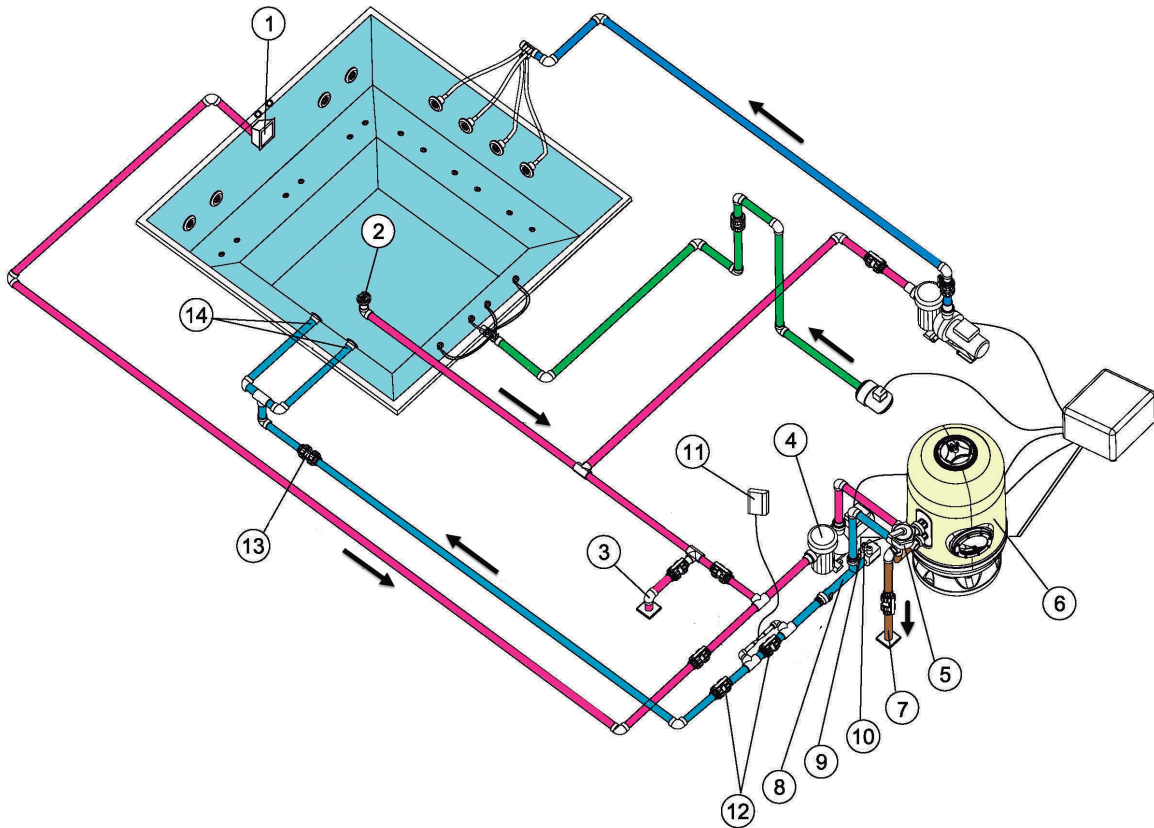
Conçue pour effectuer le circuit de filtration et chauffage et recycler l'eau du Spa en 6 à 20 minutes environ. Elle aspire l'eau du Skimmer ou du Ballon tamponnet conduit l'eau au travers du filtre et du chauffe-eau électrique, par la buse d'impulsion.

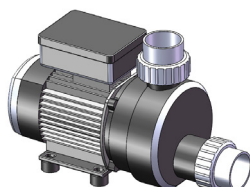

Echangeur de chaleur électrique.

Il permet de maintenir la température souhaitée. Il doit être placé dans le circuit de filtration après le filtre, afin de ne pas accumuler des bulles d'air à l'intérieur.

L'échangeur de chaleur comprend un thermostat de sécurité à réarmement manuel. Afin d'éviter que l'échangeur de chaleur soit endommagé au cas où il fonctionnerait sans circulation d'eau.



Filtre.

Élément qui effectue la filtration, assurant ainsi une qualité de l'eau correcte.

La taille du filtre est déterminé en fonction de:

- Volume du Spa.
- Temps de recirculation de l'eau.
- Vitesse de filtration.
- Surface de filtration.

Détecteur de débit.

Dispositif de sécurité conçu pour empêcher que l'échangeur de chaleur ne fonctionne en l'absence de débit d'eau dans le circuit de filtrage.

2.3. Circuit de massage à eau



Schéma Massage à Eau Spa.

1	Circuit d'Aspiration	4	Circuit d'impulsion d'eau
2	Avaloirs Aspiration du Spa	5	Jets de massage
3	Pompe de massage	6	Circuit d'aspiration d'air

L'eau est aspirée par la pompe de massage au travers des avaloirs et elle est conduite à nouveau vers le Spa, au travers des jets à haute vitesse.

Dans un Spa, il peut y avoir plusieurs circuits de massage actionnés respectivement par une pompe de massage. En fonction du Spa et du nombre de jets dont il dispose, nous pourrions avoir une, deux ou même trois pompes de massage.

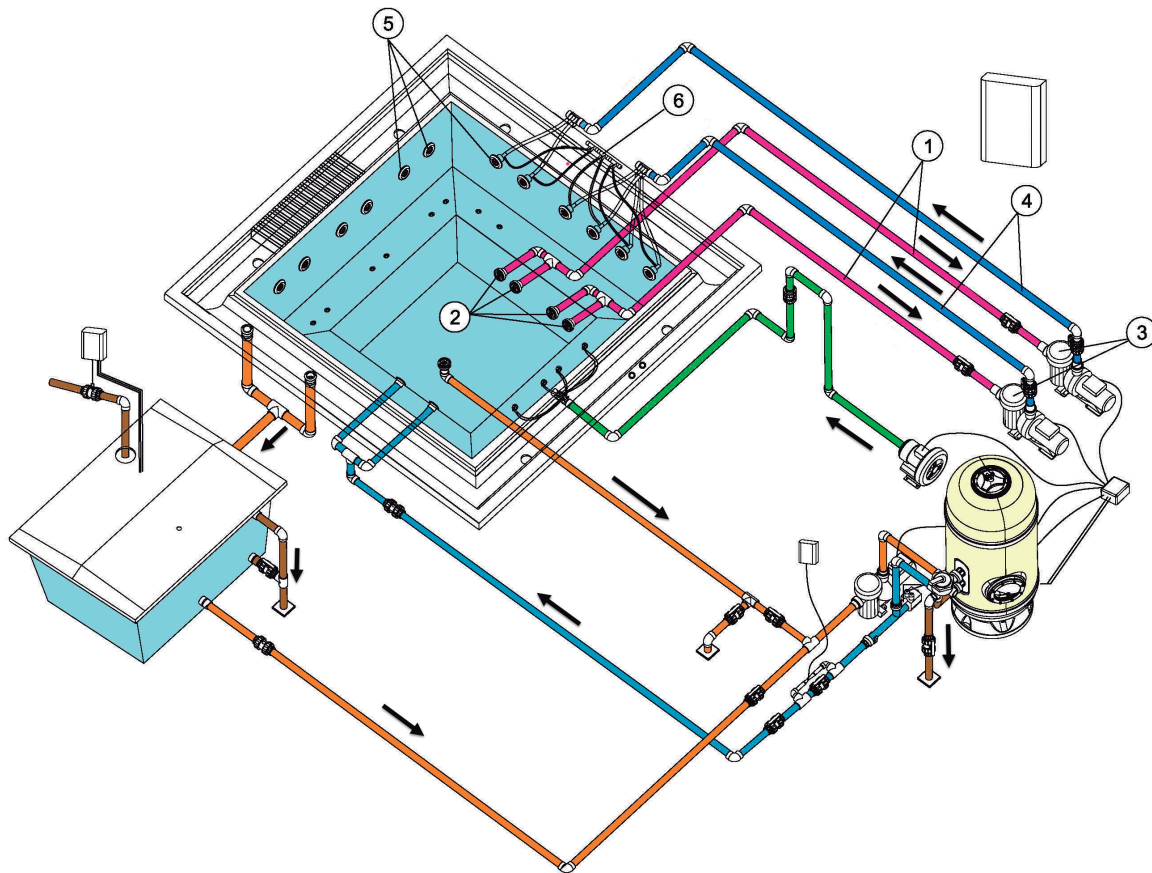
Pour renforcer la puissance du massage à eau, on effectue un branchement avec une prise d'air ambiant. De cette façon, lorsque l'eau circule par les jets, par effet Venturi, l'air est absorbé et le mélange air-eau se produit en effectuant un massage plus intense.

2.4. Circuit de massage à air

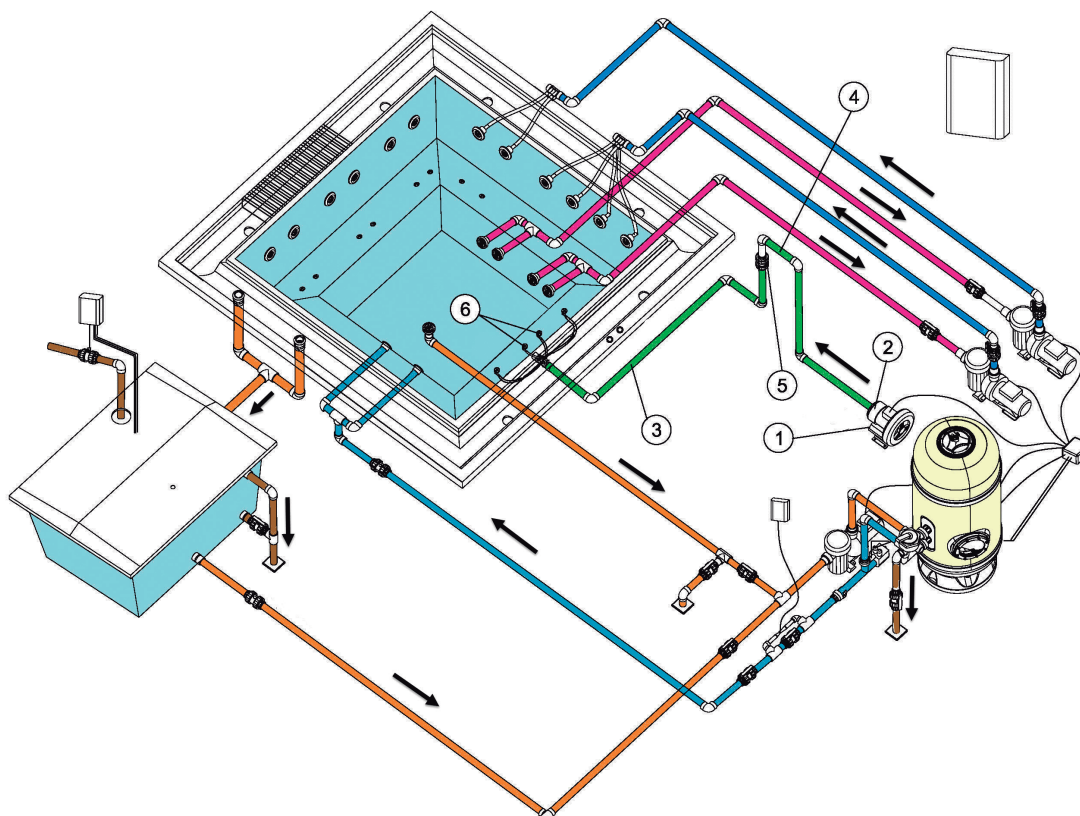

1	Aspiration d'air	4	Siphon de protection
2	Pompe soufflante	5	Clapet anti-retour
3	Circuit d'impulsion d'air	6	Buses d'injection d'air

Pompe soufflante.

Conçue en fonction du débit d'air nécessaire pour les buses soufflantes. Il existe 2 types de pompes pour les Kits Compacts:



Pompe soufflante à usage continu pour Kit Compact d'installations à usage public. De manière standard, elle fonctionne avec un courant électrique de 400VACIII.

Circuit d'air.

Le circuit d'air a pour mission de pousser l'air, depuis la pompe soufflante vers le Spa. La distribution de l'air à l'intérieur du Spa s'effectue au travers de plusieurs buses soufflantes qui se trouvent dans le fond ou sur les sièges du Spa.

3. INSTALLATION - RÈGLES À SUIVRE

3.1. Emplacement et installation du spa

Le Spa doit être manipulé délicatement par plusieurs personnes. Le Spa ne doit jamais être soulevé par les tuyauteries.

Le Spa doit être installé selon les critères suivants:

Aucun matériel ne résistant pas parfaitement à l'humidité et à l'eau ne doit être placé sous le Spa ni autour de celui-ci (sur un périmètre minimum d'un mètre). La garantie du Spa ne couvre pas la détérioration des matériaux, des objets d'ornement ou de décoration susceptibles d'être détériorés suite à des inondations ou à l'humidité.

Le Spa doit être situé dans un environnement dûment adapté et pouvant supporter l'humidité et la condensation. Si tel n'est pas le cas, la garantie ne couvrira pas les dommages matériels ni personnels.

Il faut prévoir une évacuation suffisamment grande pour pouvoir évacuer l'eau qui pourrait rester sous le Spa.

La base où sera installé le Spa doit avoir les dimensions adéquates pour supporter le poids du Spa, de l'eau et des utilisateurs. Si tel n'est pas le cas, la garantie ne couvrira jamais les dommages. Consulter la réglementation de construction en vigueur.

Avant d'installer le Spa, si vous pensez que vous devrez peut-être, par la suite, extraire le Spa de son emplacement initial, vous devez en tenir compte pour éviter de casser l'installation dans le cas où vous devriez procéder au démantèlement. La garantie ne comprend pas la réparation de ces dommages.

Voici quelques conseils de base pour réaliser une cimentation ; dans tous les cas, il faudra respecter la réglementation en vigueur concernant la construction.



Schéma Cimentation

Toutes les dimensions sont en mm.

A) Contour du Spa.

B) Dalle en béton armé.

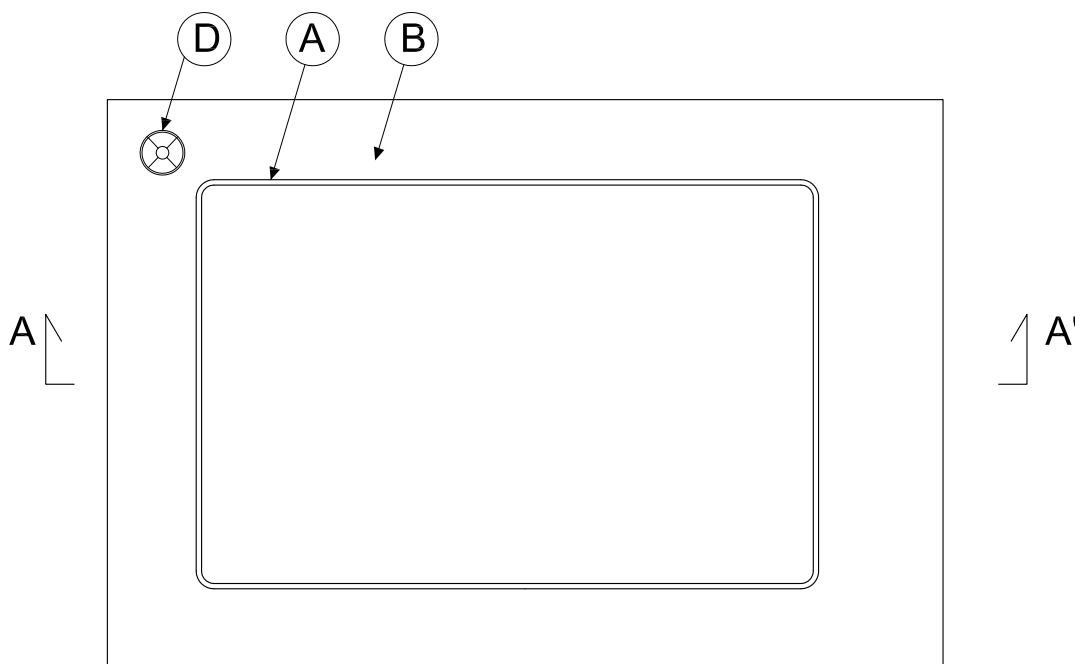
C) Barres de renforcements équidistants dans les deux sens.

D) Evacuation du cubiculum.

Dimensiones en mm

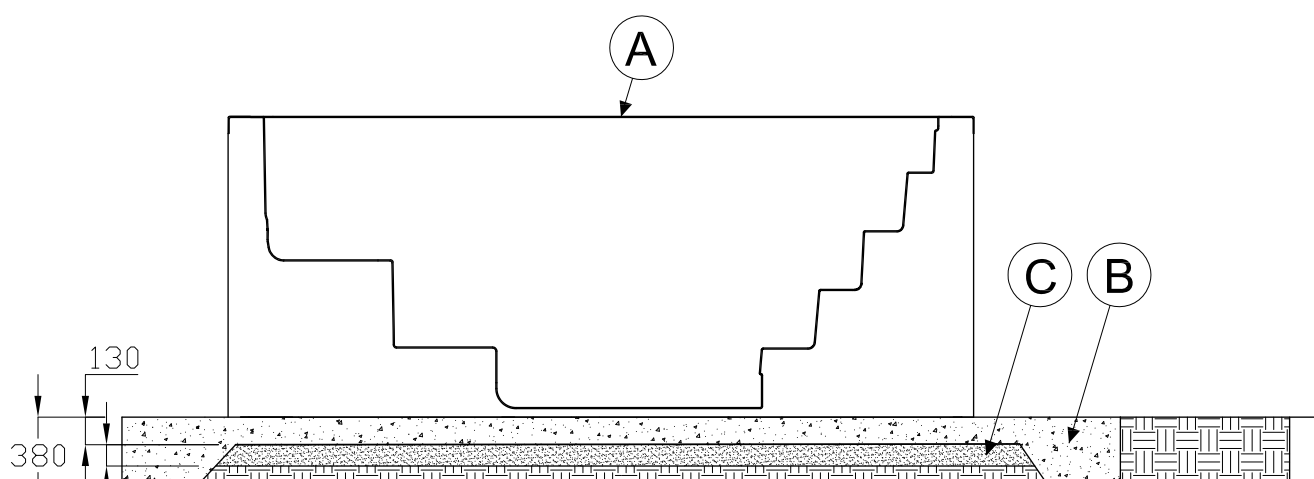

- A: Dalle en béton
- B: Baguette en acier
- C: Sable compacté

Todas las dimensiones en mm.

Détails Cimentation.

Le Spa est fourni avec une structure métallique pour faciliter son installation. Cette structure a plusieurs points d'appui. Avant de remplir le Spa, ces points de nivellement doivent être réglés pour qu'ils soient tous en contact avec le sol.

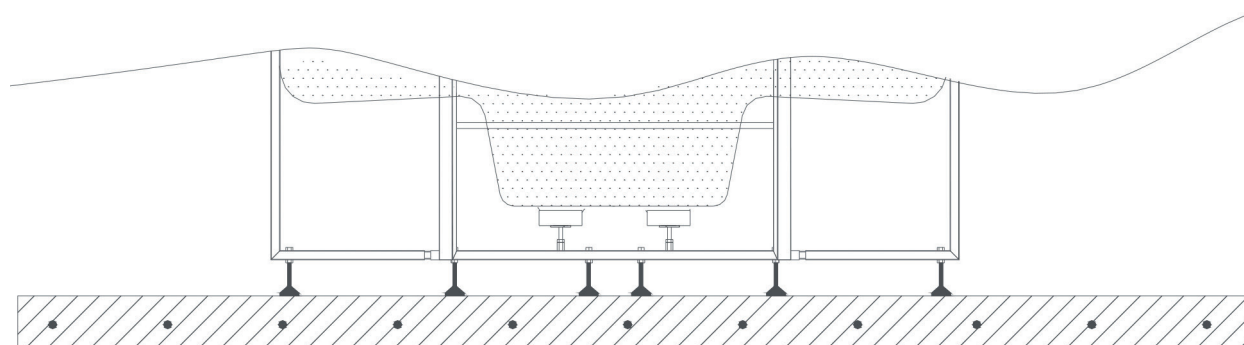

CORRECT

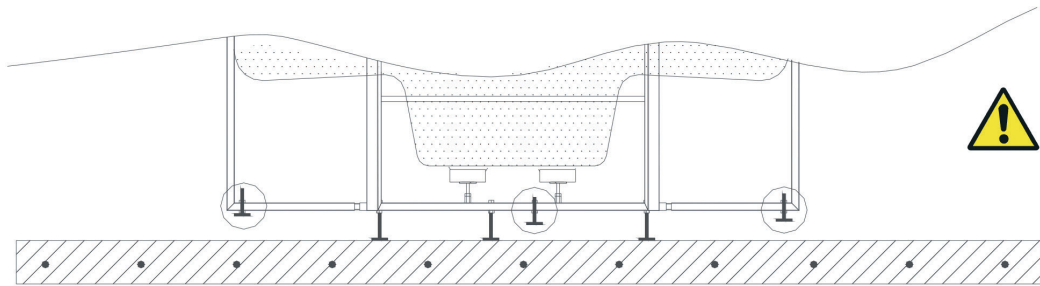

INCORRECT

Fig. 1 Schéma réglage hauteur Spa.

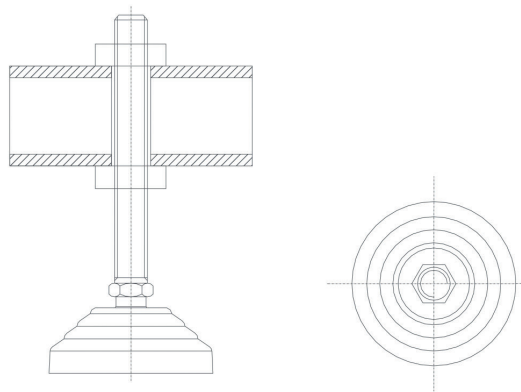

Détail support de réglage.

Le Spa doit être soutenu complètement par la structure de support. Il ne doit jamais être soutenu par le profile supérieur car la flexion finirait par casser le casque du Spa.

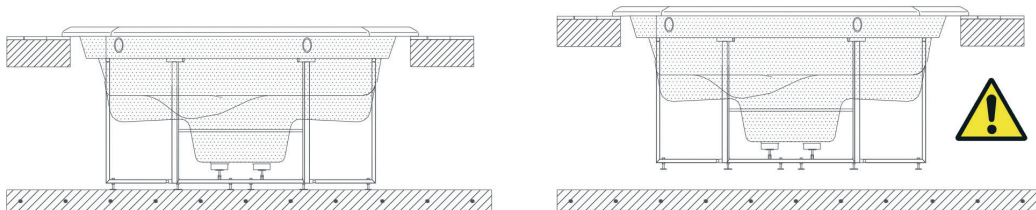

CORRECT

INCORRECT

Schéma portance Spa.

Pour sceller le rebord du Spa à la construction, utiliser une silicone élastique spéciale pour les installations aquatiques.

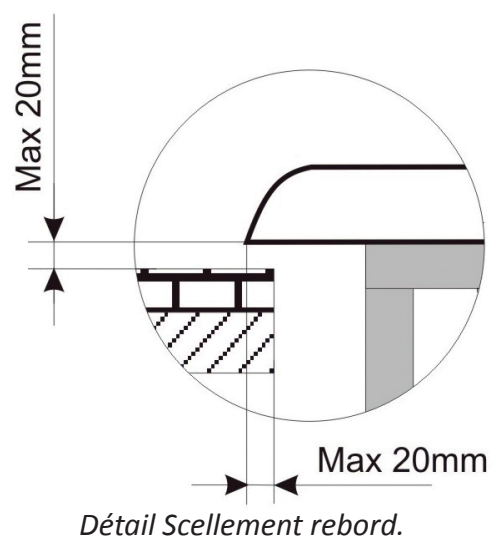

Après avoir installé correctement le Spa, terminer la construction en laissant au moins 400mm de passage autour du casque pour un éventuel entretien. Ne jamais placer d'éléments pouvant toucher le casque, les tuyauteries ou les accessoires du Spa. Laisser une trappe ou un accès autour du Spa pour l'entretien.



Schéma Distance minimum autour du Spa.

Ne jamais remplir le profile supérieur du Spa avec du Ciment ou avec tout autre matériel pouvant se dilater et se contracter différemment du casque. Le Spa finirait par se fendre.

Ne jamais bétonner les tuyauteries ou les accessoires du Spa.

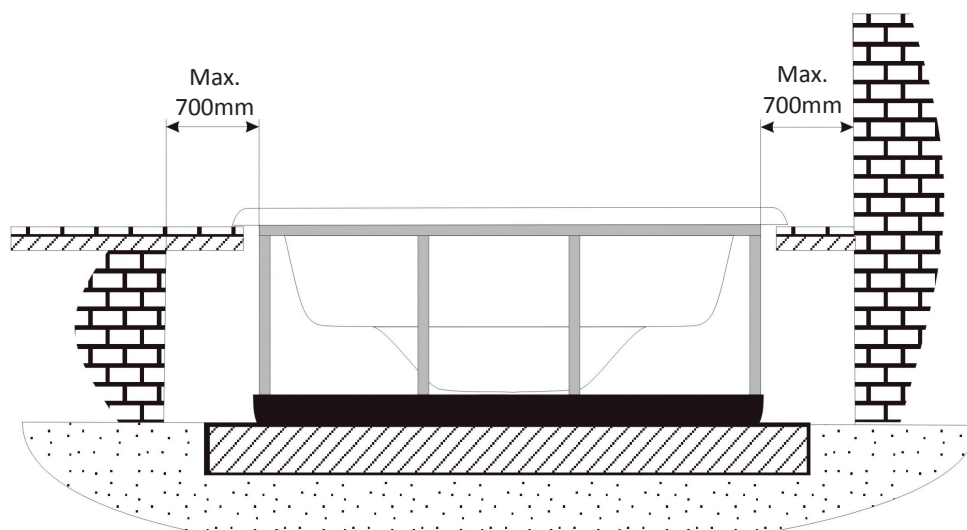
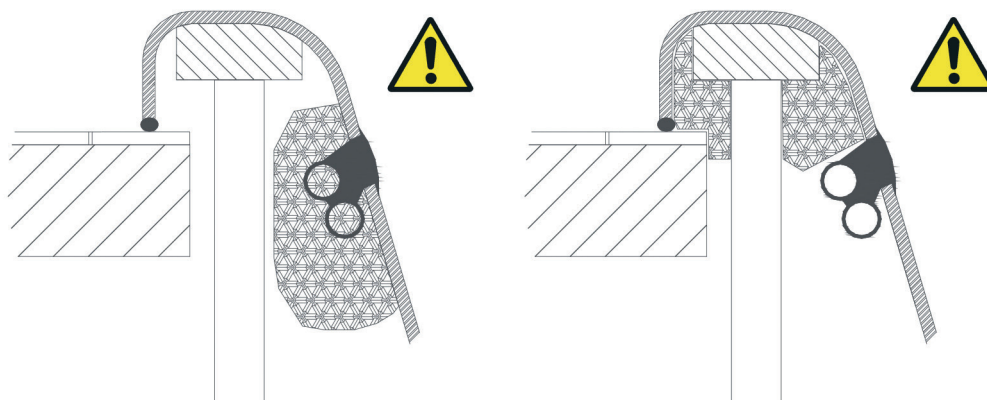

INCORRECT

Détail Ne pas remplir.

3.2. Mise en service

Avec le différentiel principal en position OFF, nettoyer le casque du Spa pour éviter que des particules des travaux n'obstruent les composants ou les circuits.

Ouvrir toutes les vannes de la machine à l'exception de celle d'évacuation.

a) Spas à débordement et Ballon tampon:

Remplir le Spa après avoir ouvert la vanne de remplissage du Spa jusqu'à ce que l'eau dépasse de 5 à 8 cm le niveau SMAX du ballon tampon.

Important: lors de la première mise en marche du matériel de filtrage, le niveau d'eau du ballon tampon baissera de manière importante. En effet, la tuyauterie qui va du ballon tampon au Spa, au filtre et à la pompe sont pratiquement remplis d'air.

b) Spas avec Skimmer:

Remplir le Spa jusqu'à la ligne indiquée sur le Skimmer. L'eau ne doit jamais être en dessous de ce niveau.

Attendre 15 minutes et examiner toutes les connexions pour vérifier qu'il n'y a pas de fuite. Placer le différentiel principal de l'armoire sur ON pour le brancher au réseau électrique. Mettre en marche la pompe de filtration, celle de massage et celle à air et vérifier qu'il n'y a pas de fuites provenant des tuyauteries et des éléments d'union après 30 minutes de fonctionnement.

Arrêter la pompe de filtration et remplir le filtre d'eau jusqu'à la moitié pour procéder au remplissage du sable (le type de sable à utiliser est spécifié dans le Manuel du Filtre joint dans le Kit Compact). Placer le sélecteur du filtre avec la manette en position de lavage. Enclencher manuellement la pompe de filtration; effectuer un lavage dans le filtre de 2 minutes environ, arrêter la pompe et placer la manette en position de rinçage, enclencher de nouveau la pompe et effectuer le rinçage pendant 15 secondes environ.

Arrêter la pompe et changer la manette en position de filtration. Remplir à nouveau le Spa. Programmer le thermostat à la température souhaitée. Consulter le manuel du Kit Compact. (Parvenir jusqu'à la température souhaitée après le remplissage du Spa peut prendre quelques heures). Programmer l'horloge de filtration. (Voir Manuel du Kit Compact).

Enclencher les interrupteurs de massage et chauffage dans l'Armoire électrique principale. Placer l'interrupteur de filtrage dans la position souhaitée et le Spa commencera à fonctionner en effectuant le cycle de filtration et chauffage.

Les jets peuvent également régler l'intensité du débit en ouvrant et fermant le passage de l'eau. Il faut procéder de la manière suivante:



Les Spas sont construits avec le plus grand soin et avec les matériaux de plus longue durée. Un soin et un entretien corrects assureront la longue vie de votre Spa et de ses composants.

4. ENTRETIEN

4.1. Entretien de l'acrylique

Soin facile pour une surface élégante:

- Utilisez des produits d'entretien courants. Pour nettoyer et entretenir normalement cette surface, utilisez un chiffon doux ou une éponge avec un peu de savon et d'eau. Rincez bien et séchez avec un chiffon sec et propre. Si vous utilisez un produit domestique, vérifiez qu'il est recommandé pour les acryliques par le fabricant.
- Ne jamais utiliser de nettoyeurs abrasifs.
- La surface en acrylique ne doit jamais être en contact avec des cétones ou des esters tels que l'acétone, les acétates (de type dissolvants, vernis à ongles ou nettoyeurs à sec) ou tout autre dissolvant organique avec du chlore, des vernis, de l'essence, des solvants aromatiques, etc.
- Enlevez la poussière et la saleté sèche avec un chiffon doux humidifié.
- Nettoyez la graisse, les huiles, la peinture et les tâches d'encre avec de l'alcool-isopropylène et séchez avec un chiffon propre et sec.
- Eviter d'utiliser des lames ou tout autre type d'instruments pointus pouvant rayer la surface. Les petites rayures peuvent être éliminées en appliquant une fiche couche de cire de carrosserie, en la polissant légèrement avec un chiffon propre.

Une fois par semaine, il faut nettoyer la partie non immergée dans l'eau du spa, avec un agent de brillantage de qualité pour Spas.

Ne laisser jamais le Spa au soleil sans couverture ni eau. Les dommages occasionnés ne seront pas couverts par la garantie.

4.2. Entretien en périodes de non utilisation ou absence

PÉRIODES COURTES (3-5 JOURS)

- Régler le pH et traiter l'eau (voir paragraphe sur l'entretien de l'eau).
- Couvrir le Spa.
- Au retour, régler à nouveau le pH et traiter l'eau à nouveau.

PÉRIODES LONGUES (5-14 JOURS)

- Programmer la température à son niveau le plus bas.
- Régler le pH et traiter l'eau (voir paragraphe sur l'entretien de l'eau).
- Couvrir le Spa.
- Au retour, rétablir la température au point souhaité, régler le pH et traiter l'eau à nouveau..

PRÉPARATION POUR LA PÉRIODE D'HIVER

En cas de non utilisation du Spa, pendant l'hiver ou pendant de très longues périodes, vous devez faire ce qui suits:

- Débrancher le matériel électrique.
- Vider le Spa.
- Laisser la vanne de vidange ouverte.
- Nettoyer et sécher le Spa.
- Couvrir le Spa.

Il ne faut pas laisser de l'eau dans le Spa, sans connexion électrique à l'extérieur à des températures inférieures à 0°C car les tuyauteries pourraient se congeler et endommager le Spa.

Il faut respecter la Directive en vigueur dans chaque pays concernant la Légionelle. La responsabilité incombe au propriétaire du Spa.

4.3. Entretien de l'eau

L'entretien de l'eau est un des points les plus importants et l'utilisateur doit être particulièrement attentif à ce sujet. Cet entretien dépendra du contenu minéral de l'eau utilisée, de la fréquence d'utilisation du Spa, et du nombre de personnes qui l'utilisent.

Il y a trois points fondamentaux pour l'entretien de l'eau:

- FILTRATION DE L'EAU
- ANALYS ECHIMIQUE ET CONTRÔLE DU PH
- DÉSINFECTION DE L'EAU

4.3.1. Sécurité pour l'usage de produits chimiques

Avant d'utiliser un produit chimique, veuillez lire attentivement les indications d'utilisation figurant sur l'étiquette du produit.



IMPORTANT

- Il est conseillé que ce soit toujours la même personne qui utilise les produits chimiques. Maintenir ces produits hors de portée des enfants.
- Ajouter les quantités exactes spécifiées: ni trop, ni trop peu.
- Bien fermer les emballages et les conserver dans un endroit sec et bien aéré.
- Ne pas inhaler les produits chimiques et éviter qu'ils n'entrent en contact avec les yeux, la bouche ou le nez. Se laver les mains après usage.
- Veuillez suivre les indications en cas d'urgence figurant sur l'étiquette du produit, en cas d'accident ou d'ingestion.
- Ne pas fumer pendant la manipulation de ces produits. Ils peuvent être inflammables.
- Ranger ces produits dans un endroit adéquat.
- Ne pas mélanger les produits entre eux. Ajouter les produits l'un après l'autre dans l'eau pour éviter d'éventuelles réactions entre eux.
- Ne pas ajouter de produits chimiques dans l'eau alors qu'il y a des personnes dans le Spa.

4.3.2. Réglage du pH

Le pH doit être compris entre 7,2 et 7,6.

Le niveau de pH mesure l'acidité et l'alcalinité. Les valeurs au-dessus de 7 sont alcalines; et en dessous de 7 sont acides.

Il est très important d'avoir un niveau correct de pH pour que le désinfectant agisse correctement, mais également pour prévenir les corrosions ou les incrustations dans le Spa.

Si le niveau de pH est très bas, les effets sont les suivants:

- Le désinfectant se dissipera rapidement.
- Le matériel du Spa peut commencer à présenter de la corrosion.
- L'eau peut commencer à produire des irritations aux baigneurs.

Si le niveau de pH est très élevé, les effets sont les suivants:

- Le désinfectant est moins efficace.
- Des incrustations apparaîtront sur l'acrylique et sur le matériel.
- L'eau peut devenir trouble.
- Les pores de la cartouche filtrante peuvent s'obstruer.

Vérifier le pH de l'eau avec l'étui d'analyse de pH, tous les jours.

Si le pH est au-dessus des taux, utiliser pH MINOR SPA. Attendre deux heures avant de refaire le test du pH.

Lorsque le taux de pH correspond aux taux indiqués ci-dessus, passer à la phase suivante.

4.3.3. Désinfection de l'eau

La désinfection de l'eau est extrêmement importante pour détruire les algues, les bactéries et les organismes susceptibles de se développer dans l'eau. Mais une action désinfectante excessive peut occasionner des irritations de la peau et des yeux.

Le désinfectant adéquat pour l'eau de votre Spa est le BROME EN COMPRIMÉS. Ce produit est placé dans le pré filtre, pour une dissolution graduelle.

Vérifiez le niveau de brome résiduel en utilisant l'étui d'analyse de Br, tous les jours.

Il est recommandé d'utiliser un niveau de brome résiduel entre 2,2 et 3,3 ppm.

Dans le cas du Chlore, pour qu'il soit efficace, la concentration Résiduelle Libre de chlore doit être comprise entre 0.5 et 1.5 ppm.

4.3.4. Utilisation de produits spéciaux

En plus des produits pour maintenir le pH et le niveau de désinfectant, il existe d'autres produits formulés spécialement pour les Spas. Ils vous aideront à conserver l'eau et l'installation dans de parfaites conditions.

- **ANTICALCAIRE-SPA:** Evite la précipitation des sels de calcium (incrustations), surtout pour les eaux dures. Ce produit est rajouté une fois par semaine et chaque fois que l'eau est renouvelée.
- **ALGICIDE-SPA:** cet algicide prévient la croissance des algues dans l'eau du Spa.
- Ce produit est rajouté une fois par semaine et chaque fois que l'eau est renouvelée.
- **ANTIMOUSSE-SPA:** la mousse se forme souvent à cause de l'agitation de l'eau et des graisses présentes dans l'eau. Lorsqu'il y a beaucoup de mousse dans l'eau, éliminez-la avec l'antimousse-Spa.
- **DÉGRAISSANT-SPA:** pour éliminer les auréoles de saleté et de graisses qui se forment sur les parois du Spa. Pour utiliser ce produit, il est conseillé de vider le Spa et d'appliquer le dégraissant avec une éponge sur les zones à nettoyer. Rincer abondamment tout de suite après.

4.3.5. Générateur d'Ozone (Seulement pour les Spas avec cette option)

L'ozone, O₃, est un composant chimique de type oxydant et très efficace pour désinfecter l'eau. Son principal avantage est qu'il ne laisse pas de résidus chimiques et qu'il est inodore.

La capacité désinfectante est basée sur son potentiel oxydant qui permet d'éliminer la matière organique présente dans l'eau.

Pour produire de l'ozone, il faut un ozonateur qui, avec de l'électricité, produit des ions d'ozone à partir de l'oxygène ambiant. Ce processus se produit automatiquement et le produit créé est injecté par le refoulement de filtration; l'utilisateur n'a donc pas à enclencher de mécanisme pour qu'il produise de l'ozone.

L'eau est recueillie par le déversoir, les avaloirs ou le skimmer, par l'absorption exercée par la pompe de filtration.

Puis elle passe par l'échangeur de chaleur et l'ozone est injecté à sa sortie de l'échangeur. L'eau est distribuée par le retour de filtration.

Le traitement avec l'ozone n'exclut pas l'usage d'autres produits chimiques comme le Brome ou le Chlore.

L'ozone est considéré comme un processus complémentaire, qui permet de réduire l'usage de Brome ou de Chlore.

4.3.6. Guide rapide d'application des produits chimiques

	Raison de son utilisation	Quantités par m ³ d'eau	Fréquence d'utilisation
PH MINOR SPA	Ajouter dans le cas où le test de pH est audessus des valeurs admissibles (7,2-7,6 ppm).	Ajouter selon les recommandations du fabricant du produit chimique.	Analyser tous les jours le pH avec le Test de pH.
PH MAJOR SPA	Ajouter dans le cas où le test de pH est en dessous des valeurs admissibles (7,2-7,6 ppm).	Ajouter selon les recommandations du fabricant du produit chimique.	Analyser tous les jours le pH avec le Test de pH.
BROME EN COMPRIMÉS	Ajouter dans le cas où le test de Br se trouve en dessus des valeurs admissibles (3-5 ppm).	Ajouter selon les recommandations du fabricant du produit chimique.	Analyser tous les jours Br. Avec le Test de Br.
ANTICALCAIRE	Pour éviter la précipitation des sels de calcium (incrustations).	Ajouter selon les recommandations du fabricant du produit chimique.	Une fois par semaine et chaque fois que l'eau est renouvelée.
ALGICIDE SPA	Prévient la croissance des algues dans l'eau.	Ajouter selon les recommandations du fabricant du produit chimique.	Une fois par semaine et chaque fois que l'eau est renouvelée.
DÉGRAISSANT	Pour éliminer les auréoles de saleté sur les parois du Spa.	Frotter avec une éponge et rincer abondamment tout de suite après.	En cas de saleté sur les parois du Spa.
ANTIMOUSSE	Présence de mousse dans l'eau.	Ajouter selon les recommandations du fabricant du produit chimique.	En cas de mousse dans l'eau.

5. PANNES ET SOLUTIONS

Problèmes	Causes	Solutions
Aucun élément ne s'enclenche.	Différentiel en position OFF.	Placer le différentiel sur ON.
Les pompes et le chauffage ne s'enclenchent pas.	Interrupteur manoeuvre en position OFF.	Placer l'interrupteur manoeuvre sur ON.
FILTRAGE		
Débit d'eau faible pendant la filtration.	Filtre obstrué ou sale.	Laver le filtre.
La pompe de filtration ne s'enclenche pas.	Pompe de filtrage en panne.	Vérifier la pompe / Changer les balais.
	Contacteur en panne ou connexion déficiente.	Installateur : Vérifier les câbles de connexion. Changer le contacteur.
	Thermomagnétique mal réglé.	Régler le thermomagnétique en fonction de la consommation du moteur.
	Thermomagnétique en panne.	Changer le thermomagnétique.
	Sélecteur de la pompe en position arrêt.	Passer à manuel ou automatique.
MASSAGE EAU		
La pompe de massage ne s'enclenche pas.	Tuyau* / câble de transmission de signal débranché.	Brancher le tuyau* / câble.
	Bulbe d'air du bouton détérioré.*	Changer le bulbe*.
	Pompe en panne.	Vérifier la pompe / Changer les balais.
	Contacteur en panne ou connexion déficiente.	Installateur : Vérifier les câbles de connexion. Changer le contacteur.
	Thermomagnétique mal réglé.	Régler le thermomagnétique en fonction de la consommation du moteur.
	Thermomagnétique en panne.	Changer le thermomagnétique.
	Interrupteur général de massage sur OFF.	Placer interrupteur sur ON.
Peu de débit d'air dans les jets. De l'eau sort par le Venturi.	Venturis fermés et obstrués.	Ouvrir Venturis. Eliminer obstructions.
	Partie frontale du Jet mal placé.	Vérifier jets.
MASSAGE AIR		
La pompe de massage ne s'enclenche pas.	Tuyau* / câble de transmission de signal débranché.	Brancher le tuyau* / câble.
	Bulbe d'air du bouton détérioré.*	Changer le bulbe*.
	Pompe en panne.	Vérifier la pompe / Changer les balais.
	Contacteur en panne ou connexion déficiente.	Installateur : Vérifier les câbles de connexion. Changer le contacteur.
	Thermomagnétique mal réglé.	Régler le thermomagnétique en fonction de la consommation du moteur.
	Thermomagnétique en panne.	Changer le thermomagnétique.
	Interrupteur général de massage sur OFF.	Placer interrupteur sur ON.

Problèmes	Causes	Solutions
ECHANGEUR DE CHALEUR		
Le thermostat n'indique pas la température correctement.	Sonde de température mal placée.	Placer la sonde dans sa carcasse.
	Sonde de température défectueuse.	Changer la sonde.
	Contrôle de température défectueux.	Changer le contrôle.
L'eau n'est pas chauffée.	Résistance mal câblée / défectueuse.	Vérifier câblage résistance / Changer résistance.
	Contacteur en panne ou connexion défectueuse.	Installateur : Vérifier les câbles de connexion. Changer le contacteur.
	Thermomagnétique en panne.	Changer le thermomagnétique.
	Interrupteur de l'échangeur sur OFF.	Placer l'interrupteur sur ON.
	Fluxostat mal câblé / défectueux.	Vérifier câblage fluxostat / Changer fluxostat.
	Thermostat de sécurité a détecté T>65°C.	Réarmer thermostat de sécurité.

*Seulement en cas de poussoirs pneumatiques.

6. RECYCLAGE ET ENVIRONNEMENT

Votre spa contient des éléments électriques et/ou électroniques. Lorsqu'il arrive en fin de vie utile, il doit être traité comme déchet spécial.

Contactez les autorités locales de votre commune pour connaître la procédure de collecte et de traitement des déchets contenant des éléments électriques et électroniques.

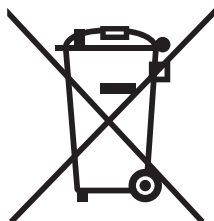

7. PREUVE DE CONFORMITÉ



IBERSPA, S.L.
Av.Pla Urgell 2-8
25200-Cervera (LLEIDA)
SPAIN

E PRODUCTOS: NL PRODUKTEN:
GB PRODUCTS: S PRODUKTER:
D PRODUKTE: N PRODUKTER:
F PRODUITS: DK PRODUKTER:
I PRODOTTI: SF TOUTTEET:
P PRODUTOS: GR ΠΙΠΟΝΤΑ:

DECLARACION DE CONFORMIDAD

Los productos arriba mencionados se hallan conformes a : Directiva EN 263:2008.

CONFOMITEITSVERKLARING

Bovenstaande produkten voldoen aan de veiligheidsvoorschriften van de, EN 263:2008.

EVIDENCE OF CONFORMITY

The products listed above are in compliance with : Directive EN 263:2008.

FÖRSÄKRAM OM ÖVERENSSTÄMMELSE

Ovansående produkter ä i överensstämmelse med : Direktiv EN 263:2008.

KONFORMITÄTSEKTLÄRUNG

Die oben angeführten Produkte entsprechen den Sicherheitbestimmungen EN 263:2008.

OVERENSSTEMMELESESERKLÆRING

Ovenstående produkter oppfyller betingelsene EN 263:2008.

DECLARATION CONFORMITÉ

Les produits mentionnés ci-dessus sont conformes aux : Directive EN 263:2008.

OVERENSSTEMMELESESERKÆRING

De ovennævnte varer er i overensstemmelse med : Direktiv-EN 263:2008.

DICHIARAZIONE DI CONFOMITÀ

I prodotti su elencati sono conformi alle seguenti : Directiva EN 263:2008.

VAKUUTUS YHDENMUKAISUUDESTA

Yllämainiut tuotteet ovat yhdenmukaisia direktiivin EN 263:2008.

DECLARAÇÃO DE CONFORMIDADE

Os produtos acima mencionado estão conforme a : Directiva EN 263:2008.

ΑΗΛΩΣΗ ΣΥΜΒΑΤΟΤΗΤΑΣ

Τα παραπάνω προϊόντα είν αι σύμφωνα με την Ο δηγία EN 263:2008.

Firma/Cargo :

Signature/Qualification :

Unterschrift/Qualifizierung :

Signature/Qualification :

Firma/Qualifica :

Assinatura/Título :

Handtekening/Hoedanigheid :

Namnteckning/Befattning :

Underskrift/Stilling :

Signatur/Tilstand :

Allekirjoitus/Virka-asema :

Υπογραφή/Θεση:

Gerente de Iberspa, S.L. P.P.
Manager of Iberspa, S.L. by proxy

INHALTSVERZEICHNIS

1. EINLEITUNG	89
1.1. ALLGEMEINES	89
1.2. SICHERHEITSHINWEISE	90
1.2.1. Hinweise für den Gebrauch des Spa	90
1.2.2. Vermeiden Sie das Risiko der Hyperthermie	90
1.2.3. Hinweise für die Instandhaltungsarbeiten	90
2. BESCHREIBUNG DER INSTALLATION	91
2.1. GESAMTSHEMA	91
2.1.1 Spa mit Überlaufrinne	91
2.1.2 Spa mit Skimmer	92
2.2. WASSERKREISLAUF	93
2.2.1 Wasserkreislauf bei Spas mit Überlaufrinne	93
2.2.2 Wasserkreislaufsystem bei Spas mit Skimmer	96
2.3. KREISLAUF DER WASSERMASSAGE	98
2.4. KREISLAUF DER LUFTMASSAGE	99
3. MONTAGEHINWEISE	100
3.1. AUFSTELLUNG UND MONTAGE DES SPAS	100
3.2. INBETRIEBNAHME	105
4. INSTANDHALTUNG	106
4.1. WARTUNG DES ACRYLS	106
4.2. WARTUNG IM FALLE VON NICHTBENUTZUNG ODER ABWESENHEIT	106
4.3. WASSERWARTUNG	107
4.3.1. Sicherheit beim Gebrauch von chemischen Produkten	107
4.3.2. Einstellung des pH-Werts	108
4.3.3. Desinfektion des Wassers	108
4.3.4. Die Benutzung besonderer Produkte	109
4.3.5. Ozongenerator (Nur für Spas mit dieser Option)	109
4.3.6. Kurzanweisung für die Anwendung chemischer Produkte	110
5. STÖRUNGEN UND BEHEBUNG	111
6. RECYCLING UND UMWELT	112
7. KONFORMITÄTSNACHWEIS	113



Die sich in ihren Händen befindliche Bedienungsanleitung enthält grundlegende Informationen hinsichtlich der zu treffenden Sicherheitsmaßnahmen im Augenblick der Installation und der Inbetriebnahme. Aus diesem Grund ist es unbedingt erforderlich, dass sich sowohl der Installateur, als auch der Benutzer diese Anleitung sorgfältig durchlesen, bevor mit der Montage bzw. Inbetriebnahme begonnen wird.

WIRD DEN ANWEISUNGEN DIESER ANLEITUNG NICHT FOLGE GELEISTET,
ERLISCHT DER ANSPRUCH AUF GEWÄHRLEISTUNG UND GARANTIE.

PRÜFEN SIE DEN GARANTIESCHEIN UND LESEN SIE SICH ALLE
GARANTIEEINSCHRÄNKUNGEN SORGFÄLTIG DURCH.

1. EINLEITUNG

1.1. Allgemeines

Dieses Handbuch enthält die erforderlichen Informationen, um ihren Spa anzuschließen und zu betreiben. Wir empfehlen Ihnen den nachfolgend aufgeführten Punkten etwas Zeit zu widmen und sich diese in Ruhe und sorgfältig anzuschauen.

Das Spa ist ein Gerät, das speziell für das Baden entworfen wurde, wobei das Bad mit einer Massage kombiniert wird.

Es besteht aus einem geschlossenen Wasserkreislauf, der von einer Pumpe angetrieben wird, die zusammen mit Luft auf dem Körper der badenden Person eine entspannende Massage bewirkt.

Damit das Massagebad wirkungsvoll ist, sollte das Wasser im Kreislauf eine Temperatur von 34°C bis 37°C haben. Dies wird durch einen elektrischen Wärmetauscher erreicht.

Sollten Sie irgendwelche Fragen oder Unklarheiten in Bezug auf die Funktionsweise oder die Instandhaltung dieses Produkts haben, dann setzen Sie sich bitte mit dem Installateur oder Vertriebshändler ihrer Gegend in Verbindung. Bei diesen handelt es sich um ausgebildete und spezialisierte Fachleute, deren Kenntnisse Ihnen dabei helfen werden das Produkt in seinem vollen Umfang zu genießen.

WICHTIG: Der Hersteller behält sich das Recht vor einen Teil der Zeichnungen und Spezifikationen ohne vorherige Mitteilung zu ändern, ohne sich dabei in irgendeiner Art zu verpflichten.



- Diese Anlage kann nicht mit einem einfachen Stecker angeschlossen werden.
- Für diese Anlage benötigen Sie eine geeignete Elektroinstallation.
- Es muss unbedingt ein Erdungsanschluss gelegt werden.
- Die Vorschriften in Bezug auf elektrische Installationen, Wasserbehandlung, Hygiene und Sicherheit, die für das jeweilige Land, in dem das Spa und das Kompakt-Kit installiert werden, müssen unbedingt berücksichtigt werden.
- Berühren Sie niemals die elektrischen Geräte mit nassen Füßen oder Händen.
- Schalten Sie die elektrische Anlage nicht ein (Differentialschalter auf ON), wenn kein Wasser im Spa ist.
- Im Falle einer fehlerhaften Funktionsweise oder Störung, wenden Sie sich an den Technischen Dienst des Herstellers oder dessen Vertretung in ihrer Nähe.

1.2. Sicherheitshinweise

1.2.1. Hinweise für den Gebrauch des Spa

- Achten Sie besonders darauf, dass sich Kinder nicht ohne Aufsicht im Spa befinden. Kontrollieren Sie das Herein- und Heraussteigen in und aus dem Spa, um ein mögliches Ausrutschen auf nassen Oberflächen zu vermeiden.
- Lassen Sie niemanden mit Metallobjekten oder scharfen Gegenständen im Spa spielen, dadurch könnte die Acryloberfläche beschädigt werden.
- Die Badegäste dürfen niemals auf die elektrischen Teile des Spas Zugriff haben.
- Das Spa darf niemals ohne Wasser in Betrieb gesetzt werden.
- Benutzen Sie keine elektrischen Apparate wie Radios, Haartrockner etc. im Spa.
- Der Mindestwasserstand muss immer gehalten werden. Bei privat genutzten Spas ist er am Skimmer abzulesen, bei öffentlich genutzten Spas gibt es im Ausgleichsbehälter Sonden, die den Wasserstand anzeigen.

1.2.2. Vermeiden Sie das Risiko der Hyperthermie

- Längere Aufenthalte mit direktem Kontakt zu heißem Wasser können zu HYPERTHERMIE führen. Das geschieht, wenn die Temperatur im menschlichen Körper über die Normaltemperatur von 36,5°C steigt.
- Die Symptome einer Hyperthermie sind ein plötzlicher Abfall des Blutdrucks und infolgedessen Schwindelgefühle und mögliche Ohnmachtsanfälle.
- Das Wasser im Spa darf niemals über 40°C heiß sein.
- Für Erwachsene ohne Gesundheitsbeschwerden werden Temperaturen zwischen 37°C und 40°C als sicher eingestuft. Für die meisten Personen und Kinder werden niedrigere Temperaturen empfohlen.
- Beachten Sie, dass ein längerer Aufenthalt im Spa zu Hyperthermie führen kann.

1.2.3. Hinweise für die Instandhaltungsarbeiten

- Bevor irgendein Eingriff auf die elektrische oder mechanische Wartung vorgenommen wird, überprüfen Sie, dass die Anlage nicht an das Stromnetz angeschlossen ist und dass die Startvorrichtungen gesperrt sind.
- Arbeiten Sie nicht mit nassen Füßen oder Händen an der Anlage locked.
- Sie das Gerät nicht mit nassen Füßen behandeln nicht



DER KONSUM VON ALKOHOL, DROGEN ODER MEDIKAMENTEN KANN DAS RISIKO DER HYPERTHERMIE ERHÖHEN.
ES WIRD EMPFOHLEN, DASS SCHWANGERE FRAUEN DAS SPA NICHT BENUTZEN. FRAGEN SIE IHREN ARZT.

2. BESCHREIBUNG DER INSTALLATION

2.1. Gesamtschema

2.1.1. Spa mit Überlaufrinne

Die Spas mit Überlaufrinne verfügen über die Fähigkeit das Wasser zu speichern, das die Benutzer in einen Ausgleichsbehälter verdrängen und so stets einen ausgeglichenen Wasserpegel im Innenbecken des Spas gewährleisten.

Nachfolgend zeigen wir Ihnen ein allgemeines Installationsschema dieser Art von Spa.

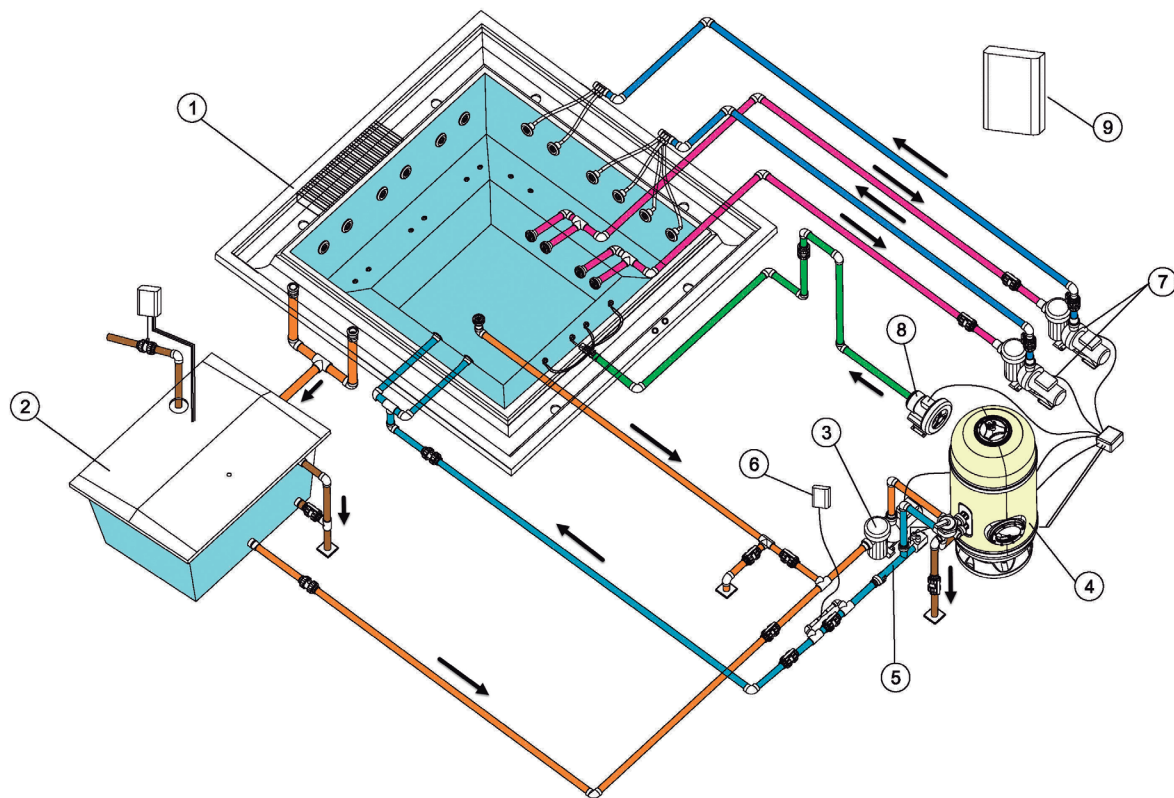

Gesamtschema des Spas mit Überlaufrinne.

1	Spa	6	Ozongenerator
2	Ausgleichsbehälter	7	Massagepumpen
3	Filterpumpe	8	Gebläsepumpe
4	Filter	9	Schaltschrank
5	Elektroheizung		

2.1.2. Spa mit Skimmer

Spas, die keine Überlaufrinne besitzen, sind anders konfiguriert. Ein Ausgleichbehälter ist nicht notwendig; hier wird das Wasser direkt über einen Skimmer aus dem Spa abgesaugt. Wenn die Benutzer in den Spa eintreten, erhöht sich der Wasserspiegel; das Wasser kann überlaufen, wenn die Anzahl der Benutzer die für jeden Spa empfohlene Anzahl übersteigt.

Nachfolgend zeigen wir Ihnen ein allgemeines Installationsschema eines Spas mit Skimmer.

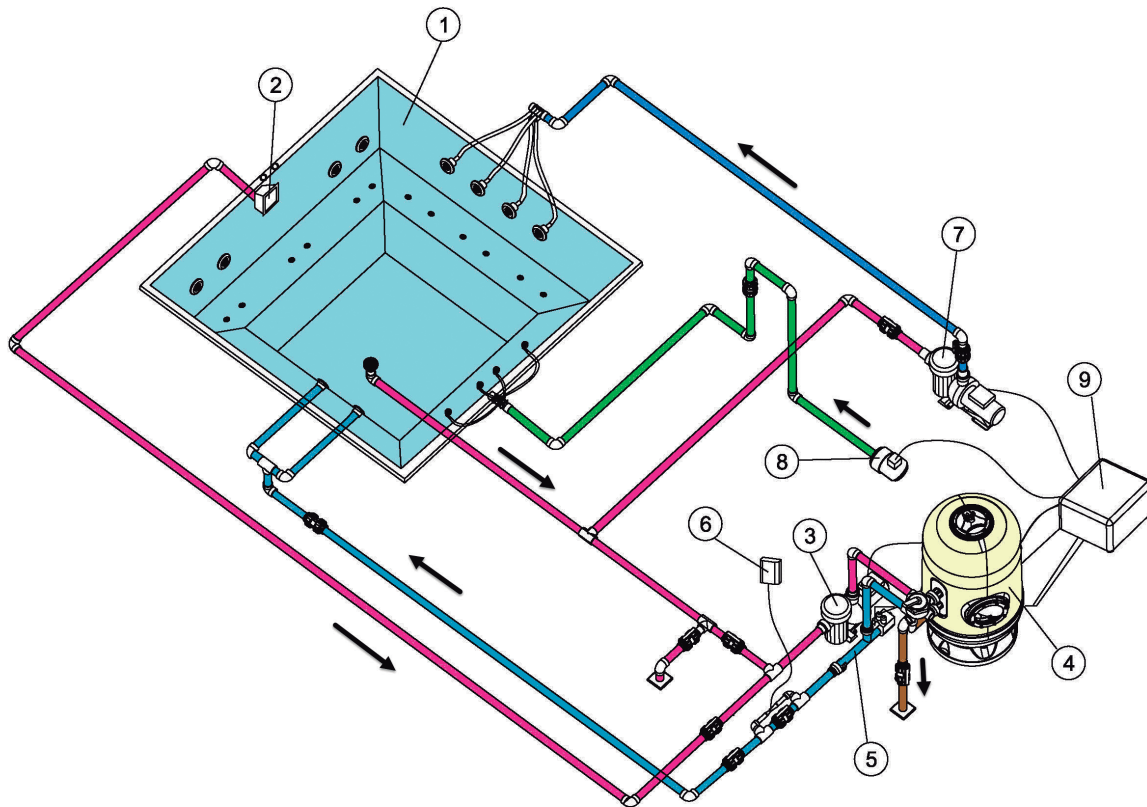

Gesamtschema des Spas mit Skimmer.

1	Spa	6	Ozongenator
2	Skimmer	7	Massagepumpe
3	Filterpumpe	8	Gebläsepumpe
4	Filter	9	Schaltschrank
5	Elektroheizung		

Sowohl die Installation des Spas mit Überlaufrinne, als auch die mit Skimmer bestehen aus einem Umlaufkreislauf, Wassermassage, Luftmassage und Elektroinstallation, all diese Elemente werden nachfolgend näher beschrieben.

2.2. Wasserkreislauf

Dieses Kreislaufsystem sorgt für eine gleichbleibende Wasserqualität. Dies wird über den Wasserkreislauf durch einenReinigungsfilter, ein Heiz- und ein Desinfektionssystem erreicht.

2.2.1. Wasserkreislauf bei Spas mit Überlaufrinne

Da es sich um einen Spa mit Überlaufrinne handelt, muss der Wasserpegel konstant auf seinem maximalen Stand gehalten werden. Um dies zu erreichen, muss ein Ausgleichsbehälter in Serie mit dem Wasserkreislauf installiert werden. Dadurch werden die Schwankungen des Wasserpegels, die durch die unterschiedliche Anzahl an Badbenutzern entstehen, ausgeglichen.

Obwohl es verschiedene Möglichkeiten gibt den Wasserkreislauf zu konfigurieren, werden hier die beiden bekanntesten Systeme beschrieben: „Absaugkreislauf“ und „Rücklaufkreislauf“. Konsultieren Sie die geltenden Vorschriften für ihr Land, um festzustellen, welches System sich dort am Besten eignet.

Option A: absaugung durch den boden des spas

Diese Option ermöglicht es einen Teil des Umlaufwassers durch den Boden des Spas aufzunehmen.

Das gefilterte Wasser wird sowohl aus dem Ausgleichsbehälter (zum größten Teil), als auch durch den Abfluss am Boden des Spas von der Filterpumpe abgesaugt und in den Sandfilter, die Heizung und den Ozongenerator oder das Desinfektionssystem gepumpt; um von dort wieder durch die Rücklaufdüsen in den Spa zu gelangen.

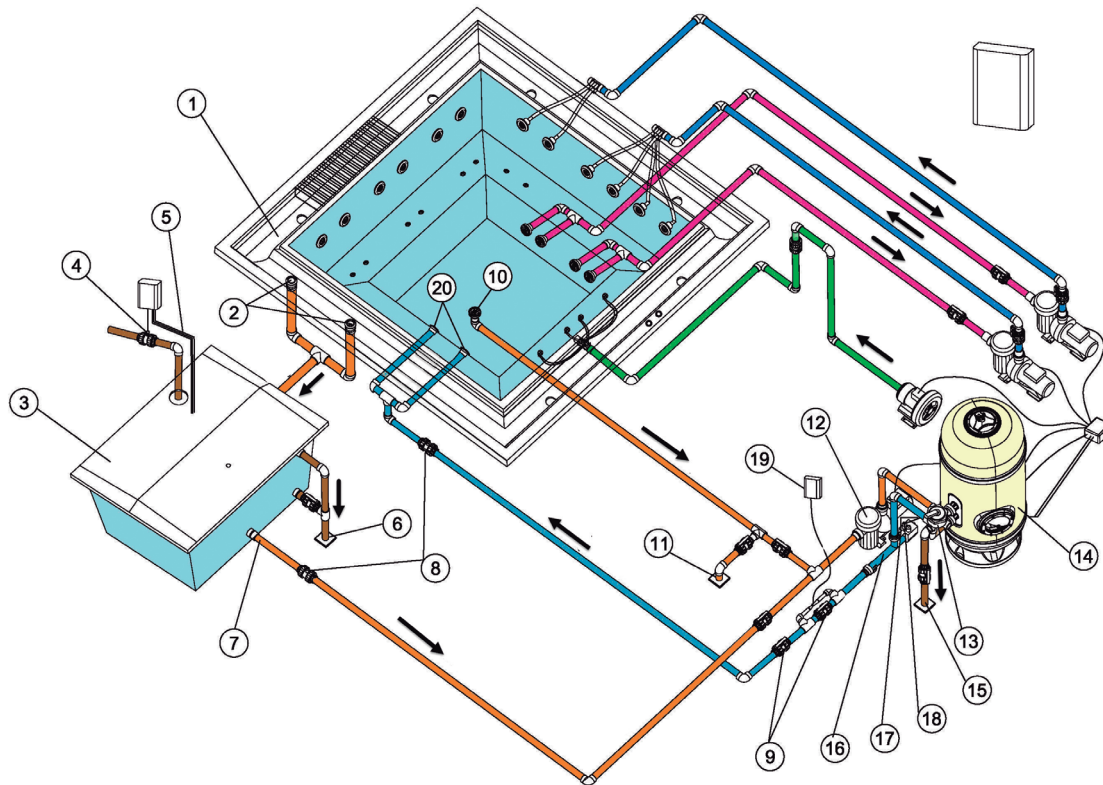

Wasserkreislaufschema des Spas mit Überlaufrinne. Option A

1	Überlaufrinne	11	Abfluss des Spas
2	Aufnahmevorrichtung des Überlaufs	12	Filterpumpe
3	Ausgleichsbehälter	13	Mehr-Wegeventil
4	Magneteinlaufventil	14	Filter
5	Messstäbe	15	Filterabfluss
6	Abfluss des Ausgleichsbehälters	16	Elektroheizer
7	Absaugung des Ausgleichsbehälters	17	Temperatursonde
8	Rückschlagventil	18	Durchflussmesser
9	Durchlaufventil	19	Ozongenerator
10	Bodenablauf	20	Rücklaufdüsen zum Spa

Option B: rücklauf durch den boden des spas

Diese Option ermöglicht es einen Teil des bereits gefilterten und erhitzten Wassers sowohl durch die Rücklaufdüsen, als auch durch den Abfluss des Spas abzupumpen.

Das gefilterte Wasser wird mit der Filterpumpe ausschließlich von dem Ausgleichsbehälter abgesaugt und in den Sandfilter, die Heizung und den Ozongenerator oder das Desinfektionssystem gepumpt; um von dort wieder durch die Rücklaufdüsen und den Abfluss am Boden des Spas in den Spa zu gelangen.

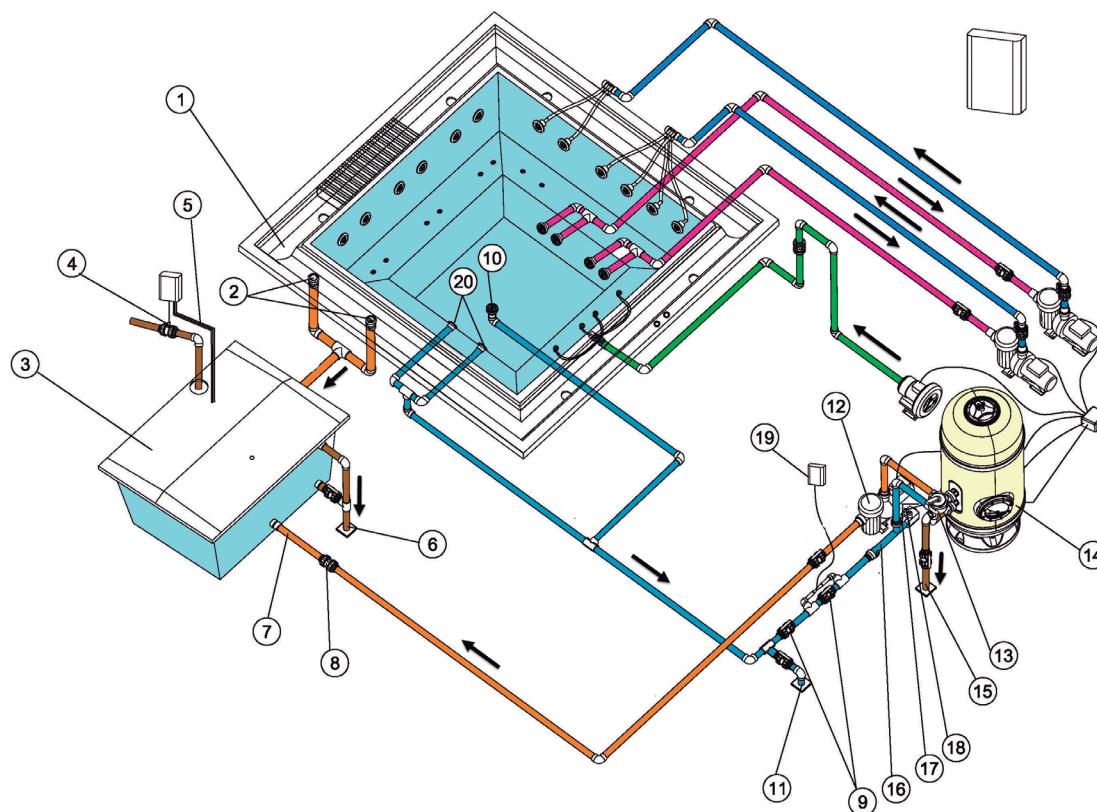

Wasserkreislaufschema des Spas mit Überlaufrinne. Option B

1	Überlaufrinne	11	Abfluss des Spas
2	Aufnahmevorrichtung des Überlaufs	12	Filterpumpe
3	Ausgleichsbehälter	13	Mehr-Wegeventil
4	Magneteinlaufventil	14	Filter
5	Messstäbe	15	Filterabfluss
6	Abfluss des Ausgleichsbehälters	16	Elektroheizer
7	Absaugung des Ausgleichsbehälters	17	Temperatursonde
8	Rückschlagventil	18	Durchflussmesser
9	Durchlaufventil	19	Ozongenerator
10	Bodenablauf	20	Rücklaufdüsen zum Spa

2.2.2. Wasserkreislaufsystem bei Spas mit Skimmer

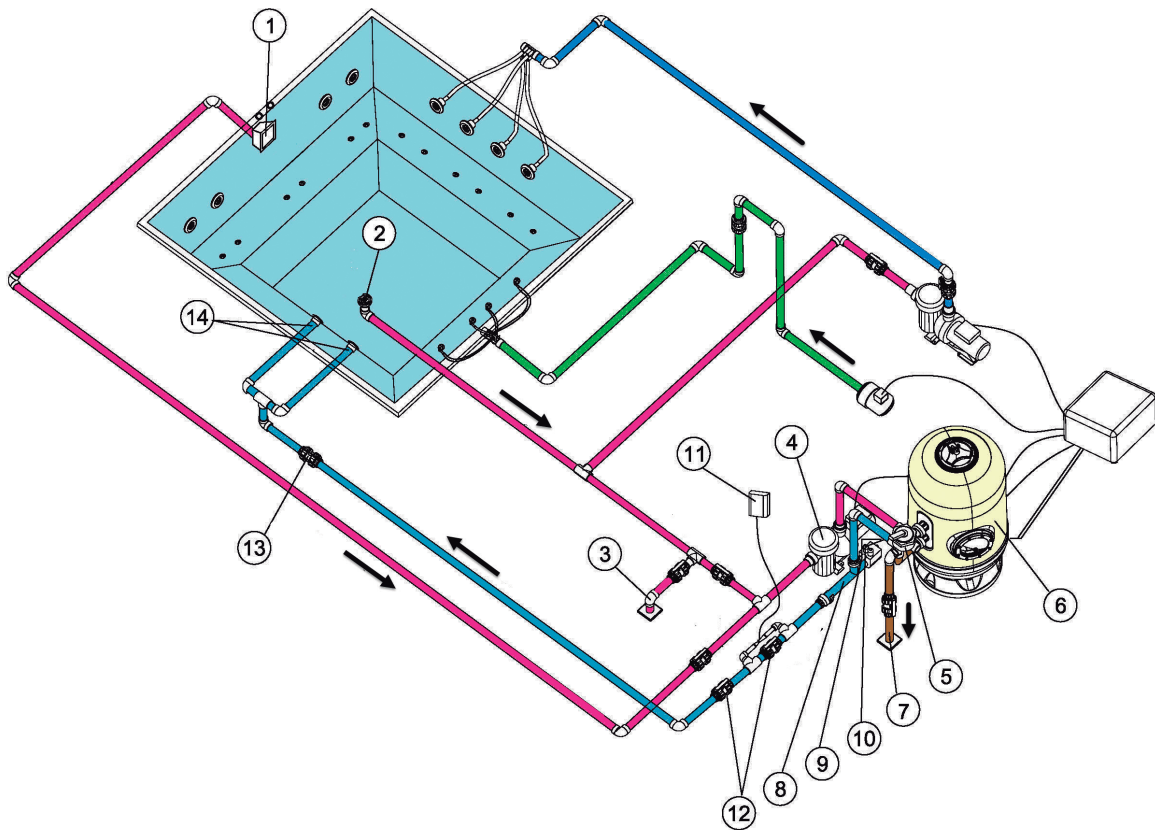

Wasserkreislaufschema für einen Spa mit Skimmer

1	Skimmer	8	Elektroheizer
2	Bodenablauf	9	Temperatursonde
3	Abfluss des Spas	10	Durchflussmesser
4	Filterpumpe	11	Ozongenerator
5	Mehr-Wegeventil	12	Durchlaufventil
6	Filter	13	Rückschlagventil
7	Filterabfluss	14	Rücklaufdüsen am Spa

Die wichtigsten Elemente eines jeden Heizsystems sind:

Filterpumpe.

Die Filterpumpe wurde für den Filter- und Heizkreislauf entworfen, wobei das Wasser im Spa innerhalb von 6 bis 20 Minuten wieder verwendet wird. Es wird vom Skimmer oder Ausgleichsbehälter abgesaugt, dann wird das Wasser durch den Filter und den Elektroheizer durch die Antriebsdüse gestoßen.

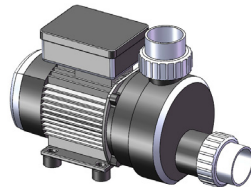

Elektrischer Wärmetauscher.

Der elektrische Wärmetauscher sorgt dafür, dass die gewünschte Temperatur beibehalten wird. Er sollte hinter dem Filter in den Filterkreislauf eingebaut werden, so dass sich in seinem Inneren keine Luftblasen bilden können.

Im Wärmetauscher befindet sich ein Sicherheitsthermostat, das manuell zurückgestellt werden muss. Dadurch wird vermieden, dass der Wärmetauscher Schäden erleidet, falls er ohne Wasserzirkulation in Betrieb gesetzt wird.



Filter.

Dieses Element ist für den Filtrierprozess zuständig, so dass stets eine gute Wasserqualität sichergestellt wird.

Die Größe des Filters hängt von folgenden Faktoren ab:

- Wasservolumen im Spa.
- Umlaufzeit des Wassers.
- Filtergeschwindigkeit.
- Die zu filternde Oberfläche.
- Anzahl der Benutzer des SPA.

Durchflussmesser.

Das Sicherheitselement verhindert den Betrieb des Wärmetauscher, ohne Durchfluss im Filterkreislauf.

2.3. Kreislauf der Wassermassage

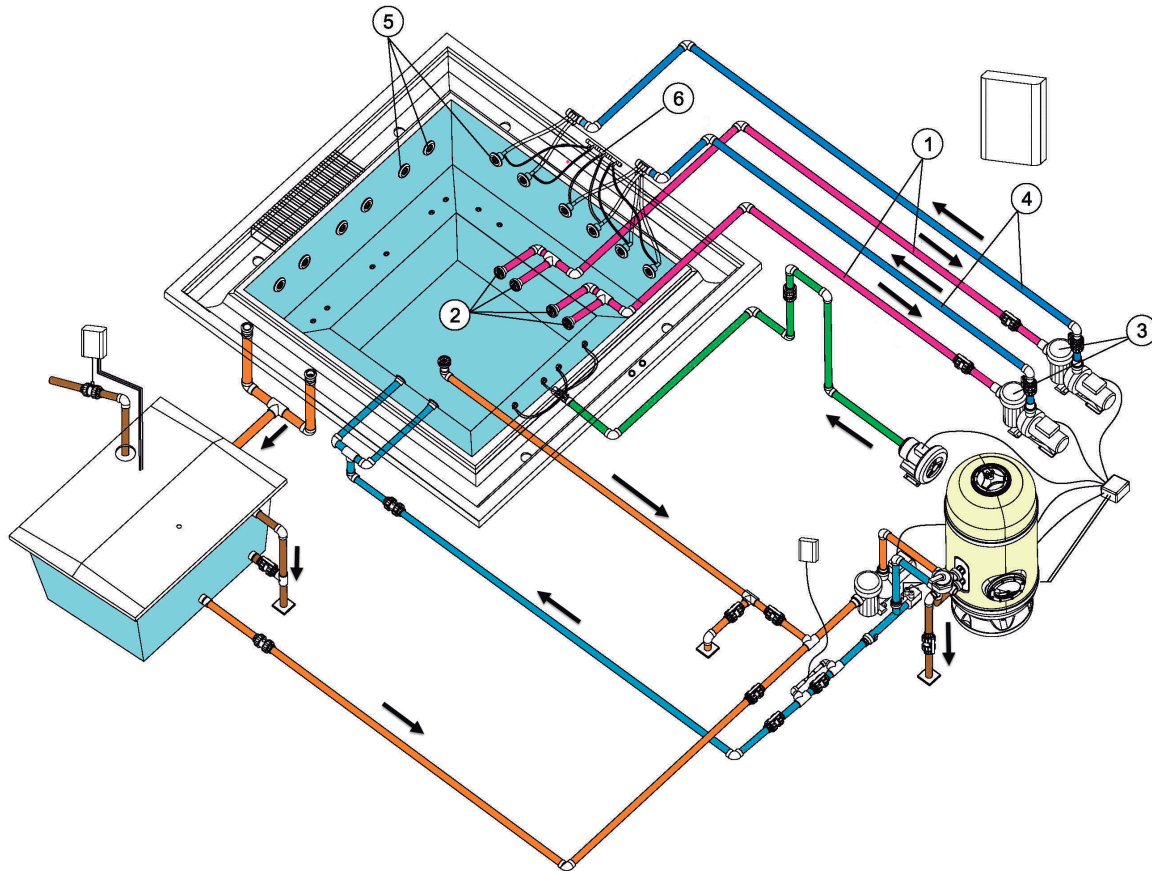

Schema Wassermassage Spa.

1	Absaugkreislauf	4	Pumpenkreislauf des Wassers
2	Saugabflüsse des Spas	5	Massage-Jets
3	Massagepumpe	6	Kreislauf Luftansaugung

Das Wasser wird durch die Abflüsse von der Massagepumpe abgesaugt und über die Hochgeschwindigkeits-Jets zurück in den Spa gepumpt.

In einem Spa kann es mehrere Massagekreisläufe geben, die jeder von ihnen von einer Massagepumpe angetrieben werden. Abhängig von dem jeweiligen Spa und der Anzahl der Jets, mit der dieser ausgestattet ist, können wir eine, zwei oder sogar drei Massagepumpen vorfinden.

Um die Wassermassage noch zu verstärken, wird ein Anschluss mit Umgebungslufteinlass vorgenommen. Auf diese Weise wird bei der Wasserzirkulation durch die Jets über Venturieffekt Luft angesaugt und es entsteht eine Mischung aus Wasser und Luft, was eine noch intensivere Massage ermöglicht.

2.4. Kreislauf der luftmassage

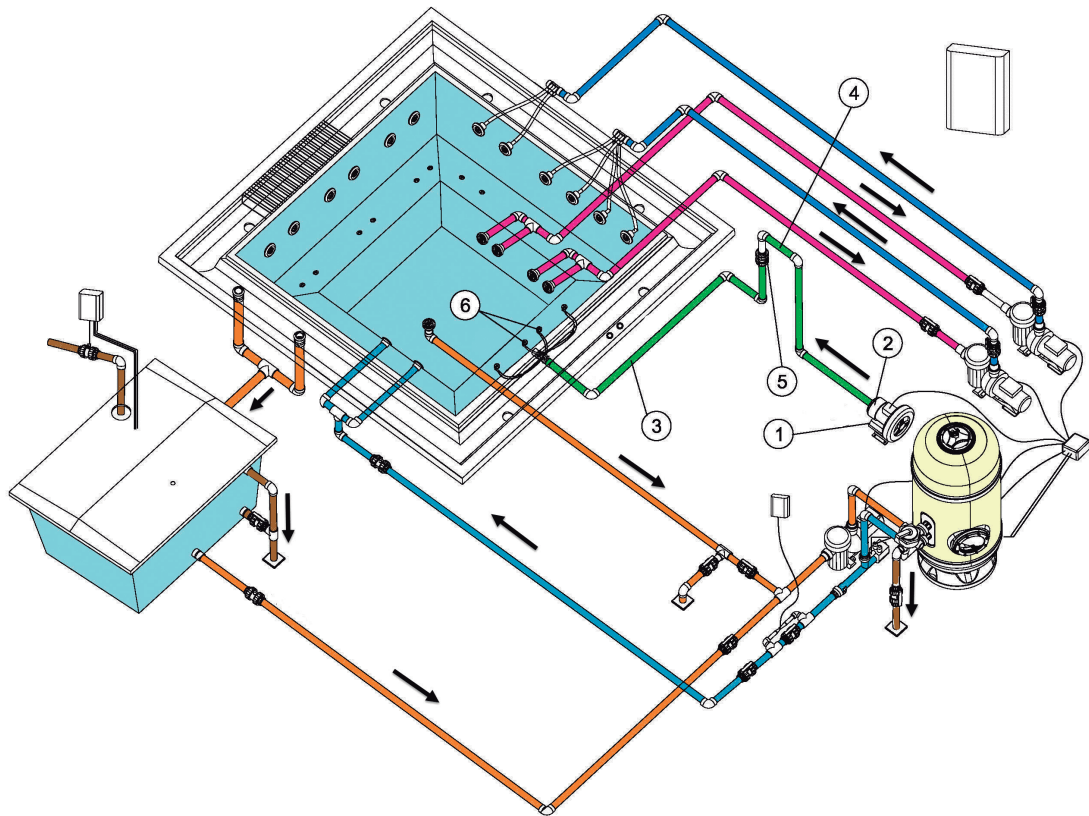

Schema Luftmassage Spa

1	Luftansaugung	4	Schutzsiphon
2	Gebälsepumpe	5	Rückschlagventil
3	Kreislauf des Luftantriebs	6	Luftinjektionsdüsen



Gebälse für Dauerbetrieb (Abbildung ähnlich). Gebälse für Dauerbetrieb des Kompakt-Kits für Installationen mit öffentlicher Nutzung. Standard modell, 400V 50H z

Luftkreislauf.

Der Luftkreislauf treibt die Luft vom Gebläse bis zum Spa. Die Verteilung der Luft im Inneren des Spa erfolgt durch eine Reihe von Luftdüsen, die sich auf dem Boden oder den Sitzen des Spas befinden.

3. MONTAGEHINWEISE

3.1. Aufstellung und montage des spas

Die Handhabung des Spasmuss mit äußerster Vorsicht und mit Hilfe mehrerer Personen geschehen. Das Spa darf in keinem Fall an den Rohrleitungen gehalten oder gestützt werden.

Das Spamuss unter Einhaltung der nachfolgenden Kriterien installiert werden.

Sowohl unter dem Spa, als auch in seiner nächsten Nähe (innerhalb eines Umfangs von mindestens einem Meter) darf kein Material eingesetzt werden, das nicht vollkommen wasser- und feuchtigkeitsbeständig ist. In unmittelbarer Nähe des Spa muss ein Bodenablauf vorhanden sein, wodurch der freie Abfluss von austretendem Wasser gewährleistet wird, ohne dass andere Gegenstände beschädigt werden. Die Garantie des Spas deckt keine Schäden an Material, Zier- oder Dekorationsgegenständen, die aufgrund von Überschwemmungen oder Luftfeuchtigkeit entstanden sind.

Das Spamuss in einer ordnungsgemäß dafür angepassten Umgebung aufgestellt werden, die sich dazu eignet hohe Feuchtigkeitsniveaus und Kondensation auszuhalten. Im gegenteiligen Fall deckt die Garantie die an Material und Personen entstandenen Schäden nicht.

Es muss unbedingt ein entsprechend großer Abfluss zur Beseitigung des Wassers vorgesehen werden, das sich unter dem Spa ansammeln könnte.

Das Fundament, auf das das Spa aufgestellt wird, muss groß genug sein, um das Eigengewicht des Spas auszuhalten. Im gegenteiligen Fall deckt die Garantie keine Art von Schäden. Achten Sie hierbei auf die geltenden Gebäudevorschriften.

Vor der Installation des Spas sollte berücksichtigt werden, ob es später vielleicht aus irgendeinem Grund von dem ursprünglichen Platz wegbewegt werden muss, denn dieser Faktor sollte bedacht werden, um zu vermeiden, dass Bauelemente und Rohrleitungen bei einem Ab- oder Ausbau des Spas zerstört werden. Eine Reparatur solcher Schäden ist in der Garantie nicht enthalten.

Im Folgenden liefern wir Ihnen fundamentale Ratschläge, wie sie eine gute Aufstellung vornehmen können; in jedem Falle jedoch müssen die geltenden Gebäudevorschriften eingehalten und beachtet werden.

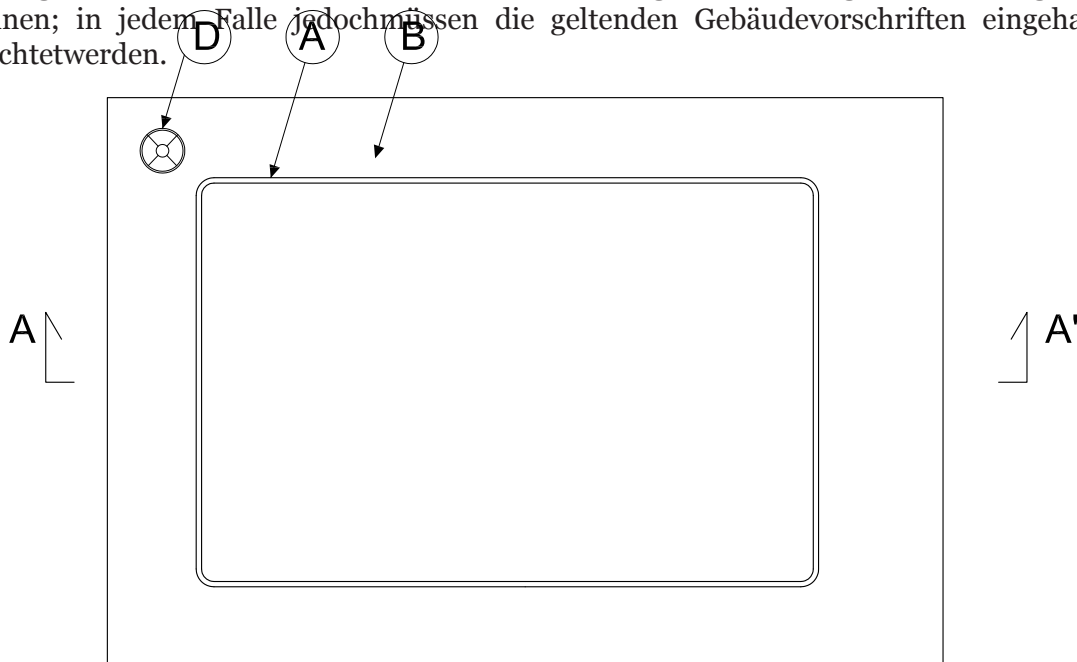

Aufstellungsschema

Alle Abmessungen sind inmmangegeben.

A) Umriss des Spas.

B) Fundamentplatte aus Stahlbeton.

C) In beide Richtungen gleichweit entfernteVerstärkungsstangen.

D) Abfluss zumKanal.

Dimensiones en mm

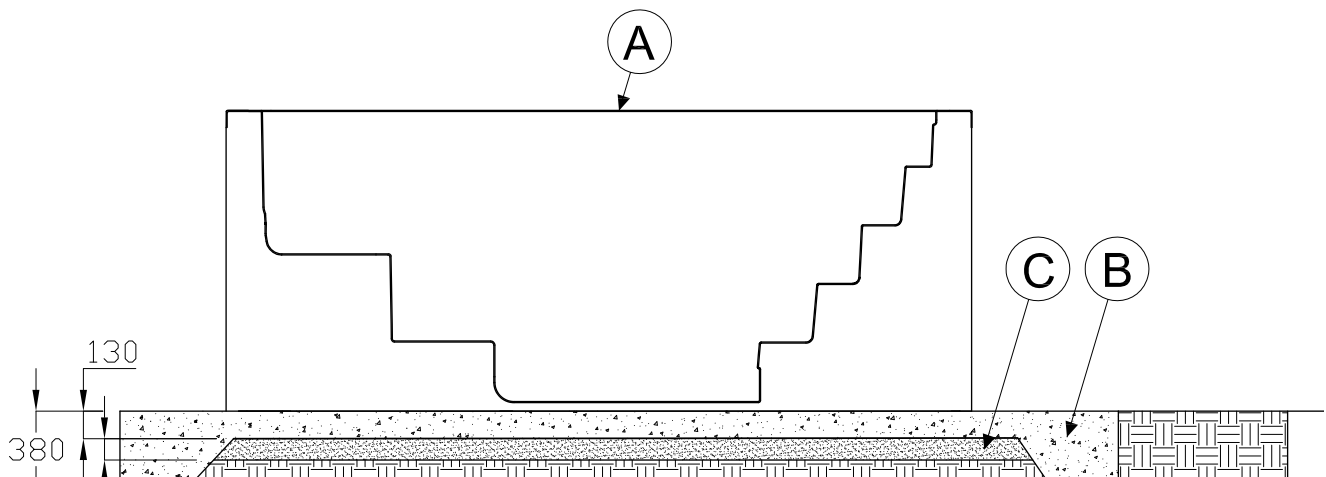

A: Platte aus Stahlbeton

B: Stahlstab

C: Kompakter Sand

Alle Abmessungen in mm.

Detailzeichnung des Fundaments.

Das Spa wird mit einer Metallstruktur geliefert, die die Montage erleichtert. Diese Metallstruktur verfügt über mehrere Stützpunkte. Bevor das Spa mit Wasser gefüllt wird, müssen diese Ausgleichspunkte so reguliert werden, dass alle Kontakt mit dem Boden haben.

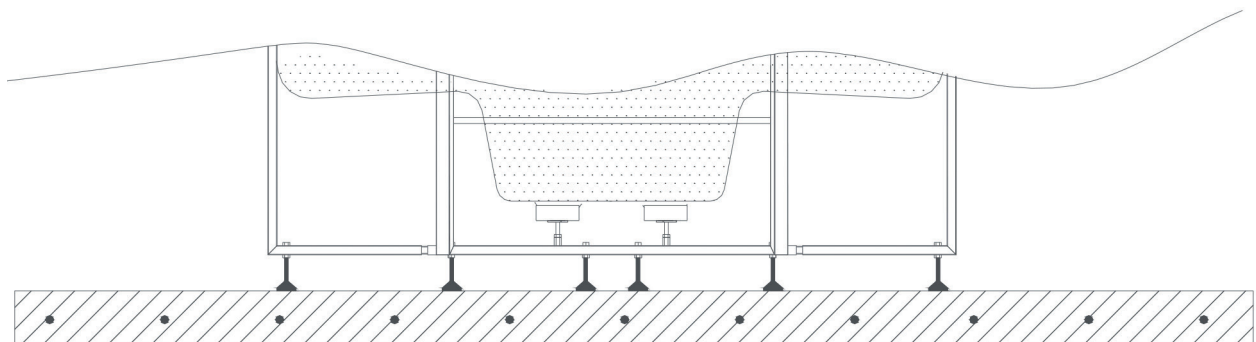

RICHTIG

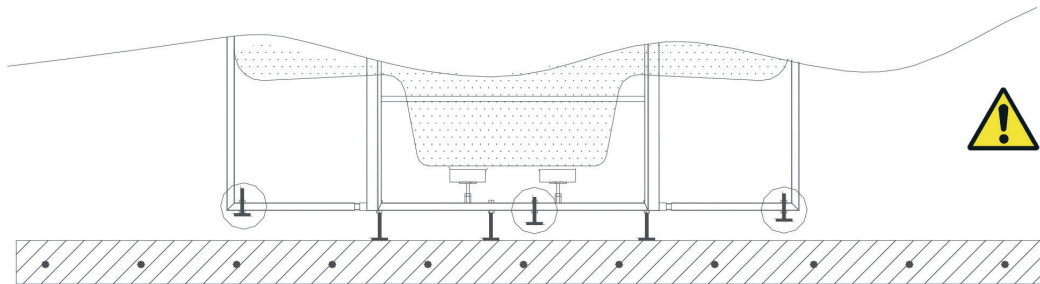

FALSCH

Fig. 1 Schaubild zur Höhenregulierung des Spas.

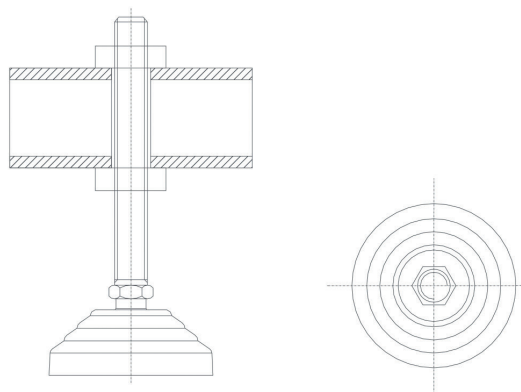

Einzeldarstellung des Regulierungstützpunkts.

Das Spa muss vollkommen von der Trägerstruktur abgestützt werden, es darf niemals über das obere Profil gestützt werden, da durch die eventuelle Verbiegung des Körpers (Becken) das Spas brechen könnte.

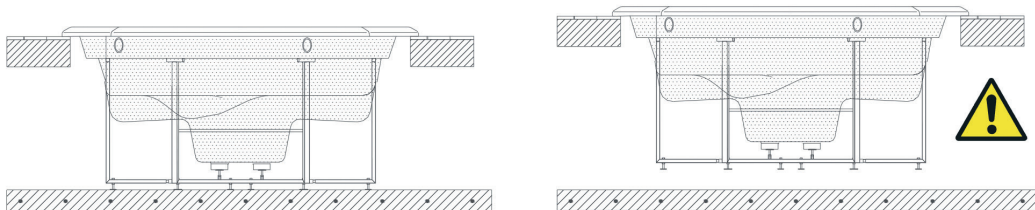

RICHTIG

FALSCH

Stützschemata des Spas

Um den Flansch des Spas mit den Bauelementen zu versiegeln, müssen Sie ein besonderes elastisches Silikon für Wasserinstallationen verwenden.

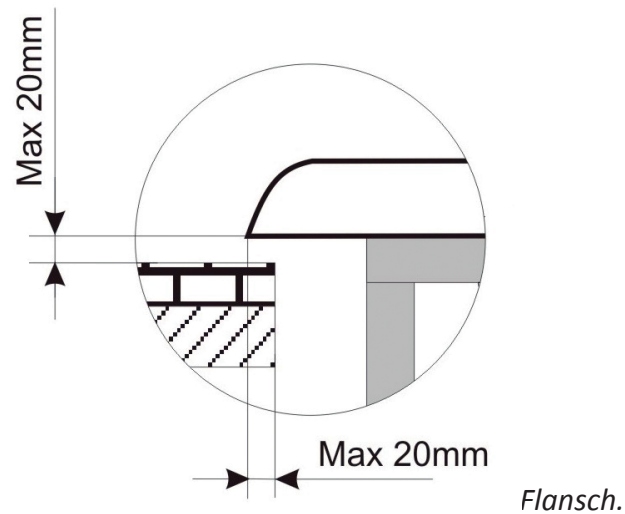

Nachdem das Spa einmal korrekt aufgestellt ist, können die restlichen Bauarbeiten beendet werden, wobei jedoch berücksichtigt werden muss, dass im Umfeld der Beckenschale mindestens 400 mm Platz gelassen werden müssen, um eventuelle Wartungsarbeiten verrichten zu können. Es dürfen niemals Elemente angebracht werden, die mit dem Becken, den Leitungen oder dem Zubehör des Spas in Berührung kommen. Lassen Sie eine Art Klappe oder sonstige Zugangsmöglichkeit für die Wartungsarbeiten.



Schaubild Mindestabstand um das Spa.

Das obere Profil des Spas darf niemals mit Zement oder sonstigem Material gefüllt werden, das eine andere Dilatation / Kontraktion aufweist, als die Schale oder das Becken des Spas. Es könnten Risse am Spa entstehen.

Die Rohrleitungen oder das Zubehör des Spas dürfen niemals einbetoniert werden.

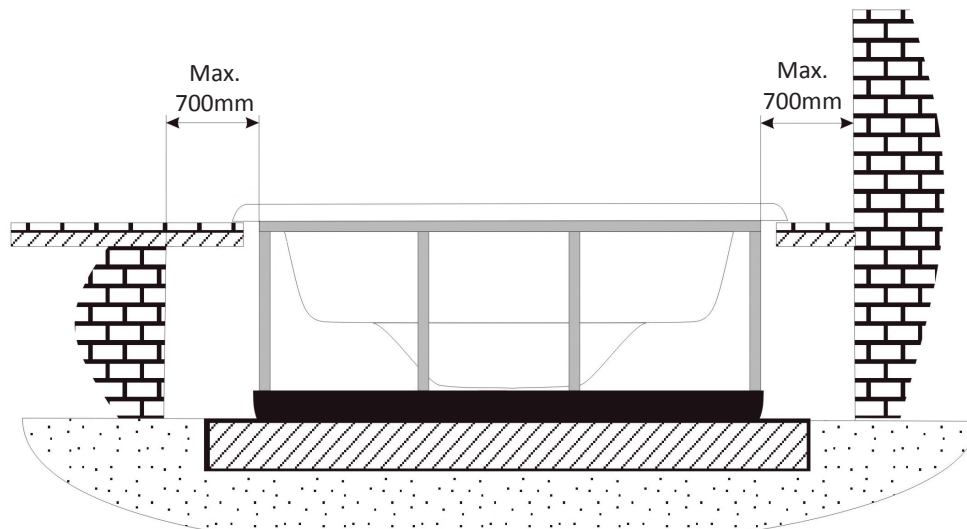
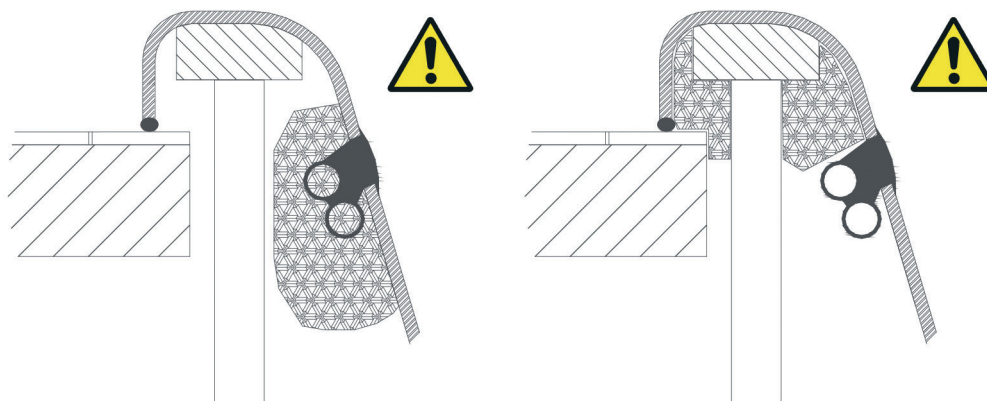

Einzeldarstellung Nicht füllen.

3.2. Inbetriebnahme

Mit dem Hauptdifferentialschalter auf OFF (Aus), muss nun das Becken des Spas gereinigt werden, um zu vermeiden, dass eventuelle durch die Bauarbeiten verursachten Partikel in den Kreislauf oder die Bestandteile des Spas geraten und diese verstopfen. Öffnen Sie nun alle Ventile der Anlage, au er dem Abflussventil.

a) Spas mit Überlauf und Ausgleichsbehälter:

Füllen Sie durch Öffnen des Einlaufventils das Spa mit Wasser bis dieses zwischen 5 und 8 cm den Stand SMAXdesAusgleichsbehälters überschreitet.

Wichtig: Bei der ersten Inbetriebnahme des Filtersystems wird der Wasserstand des Ausgleichsbehälters deutlich sinken. Dies begründet sich darin, dass die Rohre, die vom Ausgleichsbehälter zum Spa, zum Filter und zur Pumpe führen, praktisch nur mit Luft gefüllt sind.

b) Spas mit Skimmer:

Füllen Sie das Spa bis zur Linie, die vom Skimmer gekennzeichnet wird. Das Wasser darf niemals unter diese Marke fallen.

Warten Sie 15 Minuten und überprüfen alle Anschlüsse, um festzustellen, ob es irgendwelche undichten Stellen gibt.

Schließen Sie den Schaltschrank durch Betätigung des Differentialschalters (Position ON) an den Strom an. Nehmen Sie dann die Filterpumpe, die Massagepumpe und das Gebläse in Betrieb und überprüfen, ob es an deren Rohrleitungen und Verbindungselementen nach 30-minütigem Betrieb keine undichten Stellen gibt. Stoppen Sie die Filterpumpe und füllen den Wasserfilter bis zur Hälfte mit Wasser auf, um mit der Zuführung des Sandes fortzufahren (Die zu benutzende Sandart wird im Filterhandbuch angegeben, das zusammen mit dem Kompakt-Kit geliefert wird).

Bringen Sie das Mehr-Wegeventil des Filters an und stellen den Hebel auf Rückspülung. Schalten Sie dann die Filterpumpe manuell ein und führen Sie dann einen Rückspülvorgang des Filters von ca. 2 Minuten durch, stoppen Sie dann die Pumpe und bringen den Hebel des Mehr-Wegeventils in die Position Klarspülen, betätigen Sie die Pumpe aufs Neue und führen etwa 15 Sekunden lang eine Spülung durch. Stoppen Sie die Pumpe und ändern die Position des Hebels auf die Position Filtern. Füllen Sie jetzt das Spa wieder auf.

Stellen Sie das Thermostat auf die gewünschte Temperatur ein. Konsultieren Sie das Handbuch des Kompakt-Kits. (Bis Sie zur erwünschten Temperatur kommen, nachdem das Spa gefüllt wurde, können einige Stunden vergehen).

Programmieren Sie die Filteruhr. (Wenden Sie sich an das Handbuch des Kompakt-Kits). Betätigen Sie im Hauptschaltschrank die Schalter für Massage und Heizung. Der Schalter des Filters muss in die gewünschte Stellung gebracht werden und das Spa beginnt mit seinem Betrieb, indem es den Filter- und Heizzyklus startet.

Nachdem all diese Überprüfungen vorgenommen wurden, füllen Sie den mit dem Produkt gelieferten Garantieschein aus und schicken ihn an den Hersteller zurück. Beachten Sie bitte, dass der Anspruch auf Herstellergarantie nur besteht, wenn der Garantieschein unverzüglich nach Installation vollständig ausgefüllt an den Hersteller gesendet wurde. Die Jets können ebenfalls die Intensität des Wasserflusses beim Öffnen und Schließen des Wassereinlaufs regulieren. Dafür müssen Sie wie folgt vorgehen:



4. INSTANDHALTUNG

Die Spas entsprechen den höchsten Qualitätsstandards und sind aus extrem haltbarem Material gefertigt. Durch korrekte Pflege und Instandhaltung wird die Lebensdauer des Spas und seiner Komponenten noch erhöht.

4.1. Wartung des Acryls

Leichte Pflege der Oberfläche:

- Benutzen Sie normale Reinigungsmittel für allgemeine Zwecke. Für die normale Pflege und Reinigung benutzen Sie einen weichen Lappen oder einen Schwamm und etwas Seife und Wasser. Spülen Sie gut ab und trocknen Sie die Oberfläche mit einem sauberen und trockenen Tuch. Falls Sie ein Haushaltsreinigungsmittel benutzen, überprüfen Sie, ob es vom Hersteller für die Reinigung von Acryl empfohlen wird.
- Benutzen Sie niemals kratzende Reinigungsmittel.
- Die Acryloberfläche darf nicht mit Ketonen oder Estern wie Aceton, Acetat (wie zum Beispiel Nagellackentferner oder Trockenreiniger) oder anderen organischen Lösemitteln wie Chlor, Lack, Benzin, aromatischen Lösungsmitteln usw. in Berührung kommen.
- Entfernen Sie Staub, Schlamm und Schmutz mit einem feuchten, weichen Tuch.
- Reinigen Sie Fett, Öl, Farben und Tintenflecke mit Isopropylalkohol und trocknen Sie die Stelle mit einem trockenen und sauberen Lappen.
- Benutzen Sie weder Messer oder Klingen noch andere scharfe Gegenstände, da hierdurch die Oberfläche verkratzt werden kann. Kleine Kratzer können durch das Auftragen einer feinen Schicht Autowachs und anschließendem Polieren mit einem sauberen Tuch entfernt werden.

Reinigen Sie einmal die Woche die Teile des Spas, die sich nicht unter Wasser befinden, mit einem speziellen Putzmittel für hochwertige Spas.

Das Spa darf niemals ohne Abdeckung und leer der Sonne ausgesetzt werden, dadurch könnten Schäden entstehen, die nicht von der Garantie gedeckt werden.

4.2. Wartung im Falle von Nichtbenutzung oder Abwesenheit

KURZE PERIODEN (3 – 5 TAGE)

- Den pH-Wert einstellen und das Wasser behandeln (siehe Absatz Wasserwartung).
- Das Spa abdecken.
- Nach der Rückkehr den pH-Wert wieder einstellen und das Wasser erneut behandeln.

LANGE PERIODEN (5 - 14 TAGE)

- Die Temperatur so niedrig wie möglich einstellen.
- Den pH-Wert einstellen und das Wasser behandeln (siehe Absatz Wasserwartung).
- Das Spa abdecken.
- Nach der Rückkehr den pH-Wert wieder einstellen und das Wasser erneut behandeln.

VORBEREITUNG FÜR DEN WINTER

Falls das Spa im Winter oder für längere Zeit nicht benutzt wird, müssen die folgenden Schritte durchgeführt werden:

- Schalten Sie die Anlage ab.

- Lassen Sie das Wasser aus dem Spa ab.
- Das Ablassventil offen lassen.
- Das Spa reinigen und trocknen.
- Das Spa abdecken.

Das Spa sollte nicht im Freien mit Wasser gefüllt bleiben, wenn es nicht an das Stromnetz angeschlossen ist und die Temperaturen unter 0°C fallen, denn dadurch könnten die Rohrleitungen einfrieren und das Spa zu Defekten führen.

Es müssen die im jeweiligen Land geltenden Regelungen für die Bekämpfung der Legionärskrankheit beachtet werden. Die gesamte Haftung für die Erfüllung dieser Normen liegt beim Besitzer des Spas.

4.3. Wasserwartung

Die Wartung des Wassers ist sehr wichtig, schenken Sie diesem Absatz deshalb ganz besondere Aufmerksamkeit. Die Wartung hängt vom Mineralgehalt des benutzten Wassers ab und davon, wie häufig und von wie vielen Personen das Spa benutzt wird.

Die drei wichtigsten Punkte bei der Wartung des Wassers sind:

- DAS FILTERN DES WASSERS
- CHEMISCHE ANALYSE UND KONTROLLE DES PH -WERTES
- DESINFEKTION DES WASSERS

4.3.1. Sicherheit beim Gebrauch von chemischen Produkten

Bevor Sie ein chemisches Produkt benutzen, lesen Sie sich sorgfältig die Gebrauchsanleitung auf dem Etikett des Produktes durch.



IMPORTANT

- Wir empfehlen, dass immer die gleiche Person die chemischen Produkte zum Einsatz bringt. Diese Produkte müssen für Kinder unzugänglich aufbewahrt werden.
- Geben Sie dem Wasser genau die Mengen bei, die angegeben werden. Nicht zu viel und nicht zu wenig.
- Heben Sie die geschlossenen Verpackungen an einem trockenen, gut gelüfteten Ort auf.
- Atmen Sie chemische Produkte nicht ein und vermeiden Sie den Kontakt mit Augen, Nase oder Mund. Waschen Sie sich die Hände nach dem Gebrauch.
- Befolgen Sie die Anweisungen für Notfälle auf dem Etikett des Produktes im Falle eines Unfalls oder Verschlucken des Produktes.
- Rauchen Sie nicht, während Sie mit diesen Produkten arbeiten. Es könnte sich um entzündbare Produkte handeln.
- Lagern Sie diese Produkte an einem geeigneten Platz.
- Vermischen Sie die Produkte nicht miteinander. Fügen Sie dem Wasser zunächst ein Produkt bei, anschließend ein anderes, um mögliche Reaktionen der Produkte miteinander zu vermeiden.
- Geben Sie dem Wasser keine chemischen Produkte bei, während sich noch Personen im Spa befinden.

4.3.2. Einstellung des pH -Werts

Es wird ein pH-Wert zwischen 7,2 und 7,6 empfohlen.

Der pH-Wert misst die Säure und die Alkalität des Wassers. Werte über 7 sind alkalisch und unter 7 sind sauer.

Die Beibehaltung eines korrekten pH-Werts ist sehr wichtig, sowohl für eine gute Desinfektion als auch zur Vermeidung von Korrosion und Ablagerungen im Spa.

Wenn der pH-Wert sehr niedrig ist, hat dies folgende Auswirkungen:

- Das Desinfektionsmittel wird zu schnell aufgelöst.
- Es kann Korrosion am Spa entstehen.
- Das Wasser kann Hautreizungen bei den Badenden hervorrufen.

Wenn der pH-Wert sehr hoch ist, hat dies folgende Auswirkungen:

- Das Desinfektionsmittel wirkt nicht gut.
- Es entstehen Ablagerungen auf dem Acryl und anderen Teilen des Spas.
- Das Wasser kann trüb werden.
- Die Poren der Filterkartuschen können verstopft werden.

Überprüfen Sie den pH -Wert des Wassers jeden Tag mit einem Analyse-Set.

Wenn der pH-Wert zu hoch ist, benutzen Sie pH MINOR SPA. Wiederholen Sie den Test zwei Stunden später.

Wenn der pH-Wert nach den oben genannten Werten eingestellt ist, machen Sie beim nächsten Punkt weiter.

4.3.3. Desinfektion des Wassers

Die Desinfektion des Wassers ist sehr wichtig für die Vermeidung von Algenbildung, Bakterien und anderen Organismen, die sich im Wasser bilden könnten. Durch übermäßige Desinfektion kann es zu Haut- und Augenreizungen kommen.

Das geeignete Desinfektionsmittel für das Wasser im Spa sind BROMTABLETTEN. Dieses Produkt wird in den Vorfilter gegeben, wo es sich dann langsam auflöst.

Überprüfen Sie den Gehalt an Bromrückständen täglich mit einem Analyse-Set für Brom.

Der Gehalt an Bromrückständen sollte zwischen 2,2 und 3,3 ppm liegen.

4.3.4. Die Benutzung besonderer Produkte

Außer den Produkten zur Erhaltung des pH-Wertes und des Gehalts an Desinfektionsmitteln gibt es noch andere, die insbesondere für die Benutzung in Spas geeignet sind, die für die Wartung des Wassers und zur Erhaltung der Anlage dienen.

- **ENTKALKER FÜR DAS SPA:** Vermeidet die Ausfällung von Kalksalzen (Ablagerungen) vor allem bei hartem Wasser. Dieses Produkt wird wöchentlich und nach Austausch des Wassers beigelegt.
- **ALGENBEKÄMPFUNGSMITTEL-SPA:** Dieses Algenbekämpfungsmittel verhindert die Algenbildung im Wasser des Spas.
- Dieses Produkt wird wöchentlich und nach Austausch des Wassers beigelegt.
- **SCHAUMVERHÜTUNGSMITTEL-SPA:** Aufgrund der Bewegung des Wassers und der im Wasser vorhandenen Fette bildet sich manchmal Schaum. Wenn viel Schaum im Wasser entsteht, können Sie diesen mit dem Schaumverhütungsmittel-Spa beseitigen.
- **ENTFETTUNGSMITTEL-SPA:** Um Schmutz- und Fettränder zu beseitigen, die an den Wänden des Spas entstehen. Zur Benutzung dieses Produktes sollte das Wasser aus dem Spa abgelassen werden. Das Entfettungsmittel wird mit einem Schwamm auf die betroffenen Zonen aufgetragen. Danach wird es mit reichlich Wasser abgespült.

4.3.5. Ozongenerator (Nur für Spas mit dieser Option)

Das Ozon, O₃, ist eine chemische Verbindung mit besonders oxidierender Wirkung und äü bei der Desinfektion des Wassers. Sein Hauptvorteil besteht darin, dass es keine chemischen Rückstände hinterlässt und geruchsfrei ist.

Die desinfizierende Fähigkeit gründet sich auf sein Oxidationspotenzial, das zur Beseitigung von organischer Materie führt, die sich im Wasser befinden könnte.

Um das Ozon zu erzeugen ist das Spa mit einem Ozongenerator ausgestattet, der durch elektrischen Strom über den sich in der Luft befindlichen Sauerstoff Ozon-Ionen erzeugt, dieser Prozess wird automatisch durchgeführt und das erzeugte Produkt wird über die Rücklaufdüsen zur Filterung injiziert; auf diese Weise ist die Betätigung irgendeines Mechanismus zur Erzeugung desselben seitens des Benutzers nicht notwendig.

Das Wasser wird durch den Saugvorgang der Filterpumpe über den Überlauf, die Abflüsse oder den Skimmer gesammelt.

Anschließend strömt es durch den Wärmeaustauscher und am Ausgang desselben wird das Ozon injiziert. Das Wasser wird über den Filtrücklauf verteilt. E Die Behandlung mit Ozon schließt die Verwendung anderer chemischer Produkte wie Brom oder Chlor nicht aus..

Die Behandlung mit Ozon wird als Zusatzprozess zu den vorher genannten Verfahren angesehen, durch den der Verbrauch von Brom und Chlor reduziert wird.

4.3.6. Kurzanweisung für die Anwendung chemischer Produkte

	Grund der Anwendung	Mengen je m ³ Wasser	Häufigkeit der Benutzung
PH MINOR SPA	Hinzufügen, wenn der pH-Test eine Zahl oberhalb des zugelassenen Wertes ergibt (7,2-7,6).	Eine Menge gemäß den Empfehlungen des Herstellers dieses chemischen Produkts hinzufügen.	Den pH-Wert täglich mit dem pH-Test überprüfen.
PH MAJOR SPA	Hinzufügen, wenn der pH-Test eine Zahl unterhalb des zugelassenen Wertes ergibt (7,2-7,6).	Eine Menge gemäß den Empfehlungen des Herstellers dieses chemischen Produkts hinzufügen.	Den pH-Wert täglich mit dem pH-Test überprüfen.
BROMTABLETTEN	Hinzufügen, wenn der Br-Test eine Zahl oberhalb des zugelassenen Wertes ergibt (3-5 ppm).	Eine Menge gemäß den Empfehlungen des Herstellers dieses chemischen Produkts hinzufügen.	Den Br-Wert täglich mit dem Br-Test überprüfen.
ENTKALKER	Die Ausfällung von Kalksalzen (Ablagerungen) vermeiden.	Eine Menge gemäß den Empfehlungen des Herstellers dieses chemischen Produkts hinzufügen.	Einmal wöchentlich und jedes Mal, wenn das Wasser erneuert wird.
ALGENBEKÄMPFUNGSMITTEL SPA	Algenbildung im Wasser bzw. zur Vorbeugung dieser.	Eine Menge gemäß den Empfehlungen des Herstellers dieses chemischen Produkts hinzufügen.	Einmal wöchentlich und jedes Mal, wenn das Wasser erneuert wird.
ENTFETTUNGSMITTEL	Um Schmutz und Fettränder an den Wänden des Spas zu beseitigen.	Mit einem Schwamm reiben und danach mit ausreichend Wasser abspülen.	Wenn Schmutz an den Wänden des Spas festgestellt wird.
SCHAUMVERHÜTUNGSMITTEL	Bei vorhandenem Schaum im Wasser oder zur Vorbeugung von Schaumbildung.	Eine Menge gemäß den Empfehlungen des Herstellers dieses chemischen Produkts hinzufügen.	Wenn Schaum im Wasser erscheint bzw. laut Angabe des Herstellers des Mittels.

5. STÖRUNGEN UND BEHEBUNG

Probleme	Gründe	Lösungen
Keines der Elemente lässt sich aktivieren.	Differentialschalter steht auf OFF.	Differentialschalter auf ON stellen.
Keine der Pumpen oder die Heizung lassen sich aktivieren.	Der Bedienschalter steht auf OFF.	Bedienschalter auf ON stellen.
FILTERUNG		
Wenig Wasserfluss während des Filtervorgangs.	Filter verschmutzt oder verstopft.	Eine Filterreinigung vornehmen.
Die Filterpumpe lässt sich nicht aktivieren.	Filterpumpe defekt.	Pumpe untersuchen.
	Kontaktgeber defekt oder fehlerhafte Verbindung.	Installateur: Anschlusskabel überprüfen. Kontaktgeber austauschen.
	Thermomagnetischer Schutzschalter falsch eingestellt.	Thermomagnetischen Schutzschalter entsprechend dem Motorverbrauch einstellen.
	Thermomagnetischer Schutzschalter defekt.	Thermomagnetischen Schutzschalter austauschen.
	Auswahlschalter der Pumpe in Ruheposition.	Auf Manuell oder Automatik umwechseln.
WASSERMASSEGE		
No se acciona la bomba de masaje.	Röhre* / Kabel zur Signalübertragung nicht angeschlossen.	Röhre* / Kabel anschließen.
	Luftkolben des Druckknopfes defekt.*	Kolben wechseln*.
	Pumpe defekt.	Pumpe überprüfen / Bürsten wechseln.
	Kontaktgeber defekt oder fehlerhafte Verbindung.	Installateur: Anschlusskabel überprüfen. Kontaktgeber austauschen.
	Thermomagnetischer Schutzschalter falsch eingestellt.	Thermomagnetischen Schutzschalter entsprechend dem Motorverbrauch einstellen.
	Thermomagnetischer Schutzschalter defekt.	Thermomagnetischen Schutzschalter austauschen.
	Generalmassageschalter steht auf OFF.	Schalter auf ON stellen.
Wenig Luftfluss in den Jets. Wasser strömt aus dem Venturi.	Venturis geschlossen und verstopft.	Venturis öffnen.
		Verstopfungen beseitigen.
	Vorderteil des Jets falsch angebracht.	Jets überprüfen
LUFTMASSEGE		
Die Massagepumpe lässt sich nicht betätigen.	Schlauch* / Kabel zur Signalübertragung nicht angeschlossen.	Schlauch* / Kabel anschließen.
	Luftkolben des Druckknopfes defekt.*	Kolben wechseln*.
	Pumpe defekt.	Pumpe überprüfen.
	Kontaktgeber defekt oder fehlerhafte Verbindung.	Installateur: Anschlusskabel überprüfen. Kontaktgeber austauschen.
	Thermomagnetischer Schutzschalter falsch eingestellt.	Thermomagnetischen Schutzschalter entsprechend dem Motorverbrauch einstellen.
	Thermomagnetischer Schutzschalter defekt.	Thermomagnetischen Schutzschalter austauschen.
	Generalmassageschalter steht auf OFF.	Schalter auf ON stellen.

Probleme	Gründe	Lösungen
WÄRMETAUSCHER		
Das Thermostat zeigt nicht die richtige Temperatur an.	Temperatursonde falsch angebracht.	Sonde in ihrer Vorrichtung anbringen.
	Temperatursonde defekt.	Sonde austauschen.
	Temperaturkontrolle defekt.	Kontrollgerät auswechseln
Das Wasser wird nicht warm.	Widerstand falsch angeschlossen / defekt.	Die Verkabelung der Widerstände überprüfen / Widerstände austauschen.
	Kontaktgeber defekt oder fehlerhafte Verbindung.	Installateur: Anschlusskabel überprüfen. Kontaktgeber auswechseln.
	Thermomagnetischer Schutzschalter defekt.	Thermomagnetischen Schutzschalter auswechseln.
	Schalter des Wärmeaustauschers steht auf OFF.	Schalter auf ON stellen.
	Strömungsschalter falsch angeschlossen / defekt.	Die Verkabelung der Widerstände überprüfen / Widerstände austauschen.
	Sicherheitsthermostat hat eine Temperatur $T > 65^{\circ}\text{C}$ wahrgenommen.	Sicherheitsthermostat neu einrichten.

* Nur im Fall von pneumatischen Drucktastern.

6. RECYCLING UND UMWELT

Ihr Spa enthält elektrisches und/oder elektronisches Material und muss daher am Ende seiner Nutzzeit auf angemessene Weise wie Sondermüll behandelt werden.

Setzen Sie sich mit den Lokalbehörden in Verbindung, um das Abholverfahren und die Behandlung von elektrischem und elektronischem Sondermüll in Erfahrung zu bringen.

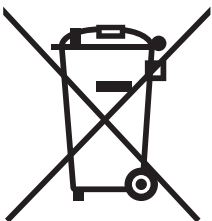

7. KONFORMITÄTSNACHWEIS



IBERSPA, S.L.
Av.Pla Urgell 2-8
25200-Cervera (LLEIDA)
SPAIN

E PRODUCTOS: NL PRODUKTEN:
GB PRODUCTS: S PRODUKTER:
D PRODUKTE: N PRODUKTER:
F PRODUITS: DK PRODUKTER:
I PRODOTTI: SF TOUTTEET:
P PRODUTOS: GR ΠΙΠΟΝΤΑ:

DECLARACION DE CONFORMIDAD

Los productos arriba mencionados se hallan conformes a : Directiva EN 263:2008.

CONFOMITEITSVERKLARING

Bovenstaande produkten voldoen aan de veiligheidsvoorschriften van de, EN 263:2008.

EVIDENCE OF CONFORMITY

The products listed above are in compliance with : Directive EN 263:2008.

FÖRSÄKRAM OM ÖVERENSSTÄMMELSE

Ovansående produkter ä i överensstämmelse med : Direktiv EN 263:2008.

KONFORMITÄTSEKTLÄRUNG

Die oben angeführten Produkte entsprechen den Sicherheitbestimmungen EN 263:2008.

OVERENSSTEMMELESESERKLÆRING

Ovenstående produkter oppfyller betingelsene EN 263:2008.

DECLARATION CONFORMITÉ

Les produits mentionnés ci-dessus sont conformes aux : Directive EN 263:2008.

OVERENSSTEMMELESESERKÆRING

De ovennævnte varer er i overensstemmelse med : Direktiv-EN 263:2008.

DICHIARAZIONE DI CONFOMITÀ

I prodotti su elencati sono conformi alle seguenti : Directiva EN 263:2008.

VAKUUTUS YHDENMUKAISUUDESTA

Yllämainiut tuotteet ovat yhdenmukaisia direktiivin EN 263:2008.

DECLARAÇÃO DE CONFORMIDADE

Os produtos acima mencionado estão conforme a : Directiva EN 263:2008.

ΑΗΛΩΣΗ ΣΥΜΒΑΤΟΤΗΤΑΣ

Τα παραπάνω προϊόντα είν αι σύμφωνα με την Ο δηγία EN 263:2008.

Firma/Cargo :

Signature/Qualification :

Unterschrift/Qualifizierung :

Signature/Qualification :

Firma/Qualifica :

Assinatura/Título :

Handtekening/Hoedanigheid :

Namnteckning/Befattning :

Underskrift/Stilling :

Signatur/Tilstand :

Allekirjoitus/Virka-asema :

Υπογραφή/Θεση:

Gerente de Iberspa, S.L. P.P.
Manager of Iberspa, S.L. by proxy

INDEX

1. INTRODUZIONE	117
1.1. INFORMAZIONI GENERALI	117
1.2. AVVERTENZE DI SICUREZZA	118
1.2.1. Avvertenze per l'uso della Spa	118
1.2.2. Evitare il rischio di ipertermia	118
1.2.3. Avvertenze per le operazioni di manutenzione	118
2. DESCRIZIONE DELL'INSTALLAZIONE	119
2.1. SCHEMA GENERALE	119
2.1.1 Spa a bordo sfioratore	119
2.1.2 Spa a Skimmer	120
2.2. CIRCUITO DI RICIRCOLO	121
2.2.1 Circuito di ricircolo in Spa a bordo sfioratore	121
2.2.2 Circuito di ricircolo in Spa a Skimmer	124
2.3. CIRCUITO DI MASSAGGIO AD ACQUA	126
2.4. CIRCUITO DI MASSAGGIO AD ARIA	127
3. CRITERI DA OSSERVARE PER UNA CORRETTA INSTALLAZIONE	128
3.1. UBICAZIONE E INSTALLAZIONE DELLA SPA	128
3.2. AVVIAMENTO	133
4. MANUTENZIONE	134
4.1. MANUTENZIONE DEL RIVESTIMENTO ACRILICO	134
4.2. MANUTENZIONE IN CASO DI PERIODI DI INATTIVITÀ O ASSENZA	134
4.3. MANUTENZIONE DELL'ACQUA	135
4.3.1. Sicurezza nell'uso di prodotti chimici	135
4.3.2. Regolazione del pH	136
4.3.3. Disinfezione dell'acqua	136
4.3.4. Utilizzo di prodotti speciali	137
4.3.5. Generatore di Ozono (Per Spas dotate di questa opzione)	137
4.3.6. Guida rapida per l'applicazione dei prodotti chimici	138
5. PROBLEMI E SOLUZIONI	139
6. AVVERTENZE PER LO SMALTIMENTO	140
7. DICHIARAZIONE DI CONFORMITÀ	141



Il presente manuale contiene informazioni fondamentali sulle misure di sicurezza da adottare durante l'installazione e la messa in servizio. È pertanto imprescindibile che l'installatore e l'utente leggano le istruzioni prima di procedere al montaggio e all'avviamento.

LA GARANZIA DEL PRODOTTO DECADE QUALORA NON SIA STATO CORRETTAMENTE INSTALLATO E/O IN CASO DI MANCATA OSSERVANZA DELLE INDICAZIONI RIPORTATE NEL PRESENTE MANUALE.

CONSULTARE IL CERTIFICATO DI GARANZIA E LEGGERE ATTENTAMENTE TUTTE LE LIMITAZIONI ED ESCLUSIONI DI GARANZIA IN ESSA CONTENUTE

1. INTRODUZIONE

1.1. Informazioni Generali

Il presente manuale contiene tutte le informazioni utili per usufruire completamente del benessere offerto dalla SPA. Consigliamo di dedicare il tempo necessario all'esame dei punti ivi descritti.

La Spa, progettata specificamente per bagni rilassanti, è in grado di offrire una piacevole combinazione di bagno e massaggio.

È formata da un circuito idraulico generato dall'azione delle pompe che, combinato con getti d'aria, induce un rilassante massaggio su tutto il corpo.

Affinché il bagno-massaggio sia efficace, la temperatura dell'acqua del circuito deve essere superiore ai 34°C e inferiore ai 37°C, intervallo mantenuto mediante uno scambiatore di calore elettrico.

Per ulteriori approfondimenti o per risolvere qualsiasi dubbio sul funzionamento o la manutenzione, si prega di rivolgersi all'installatore o al rivenditore autorizzato più vicino. L'elevata professionalità e il know how di questi specialisti vi consentiranno di ottenere performance ottimali.

IMPORTANTE: Il fabbricante, si riserva il diritto di apportare qualsiasi modifica alle caratteristiche tecniche e progettuali senza preavviso e senza incorrere in alcun obbligo.



- L'apparecchiatura non può essere collegata ad una presa semplice. Richiede l'installazione di un impianto elettrico adeguato.
- È necessario effettuare il collegamento di messa a terra.
- Si devono rispettare le disposizioni legislative e le norme nazionali in materia di impiantistica elettrica, trattamento delle acque, igiene e sicurezza in vigore nel paese in cui siano installati il Kit-Compatto e la Spa.
- Non toccare mai gli elementi elettrici con piedi bagnati o umidi.
- Non collegare l'impianto elettrico (differenziale impostato su ON) se la Spa non è stata previamente riempita d'acqua.
- In caso di funzionamento difettoso o di guasto, rivolgersi al Servizio di Assistenza Tecnica del fabbricante o al rappresentante più vicino.

1.2. Avvertenze di sicurezza

1.2.1. Avvertenze per l'uso della Spa

- Adottare tutte le precauzioni possibili per impedire l'uso non autorizzato della Spa da parte dei bambini. Al fine di prevenire il rischio di eventuali incidenti, accertarsi che i bambini siano attentamente sorvegliati da un adulto. Prestare la massima attenzione nell'entrare e nell'uscire dalla Spa onde evitare cadute dovute a superfici bagnate e scivolose.
- Non consentire giochi che richiedano l'uso all'interno della Spa di oggetti metallici o affilati, poiché potrebbero danneggiare il rivestimento acrilico.
- Impedire l'accesso degli utenti ai dispositivi elettrici.
- Prima di procedere all'avvio, assicurarsi che la Spa sia stata riempita d'acqua.
- Non utilizzare apparecchiature elettriche, quali radio o asciugacapelli, all'interno della Spa.
- Mantenere sempre il livello minimo d'acqua indicato sia nello skimmer (Spas ad uso privato), sia nelle sonde di livello della vasca di compenso (Spas ad uso pubblico).

1.2.2. Evitare il rischio di ipertermia

- Immersioni prolungate in acqua calda possono provocare IPERTERMIA, una condizione fisica che si verifica quando la temperatura interna del corpo supera il livello termico normale (36,5°C).
- I sintomi dell'ipertermia sono un abbassamento repentino della pressione arteriosa, che induce nausea e possibile perdita di coscienza.
- La temperatura dell'acqua della Spa non deve superare i 40°C.
- Temperature tra i 37°C e i 40°C sono considerate sicure per adulti che non presentino problemi di salute. Temperature inferiori sono consigliate per tutti gli adulti e i bambini.
- Un'eccessiva permanenza nella Spa può causare ipertermia.

1.2.3. Avvertenze per le operazioni di manutenzione

- Prima di intraprendere qualsiasi operazione di manutenzione elettrica o meccanica ci si deve assicurare che la macchina sia stata disinserita dalla rete di alimentazione elettrica e che i dispositivi di avvio siano bloccati.
- Evitare di fare uso dell'apparecchiatura con i piedi bagnati.



**E L'ASSUNZIONE DI ALCOL, DROGHE O MEDICINALI PUÒ INCREMENTARE IL RISCHIO DI IPERTERMIA.
L'UTILIZZO DELLA SPA È CONTROINDICATO DURANTE LA GRAVIDANZA.
CONSULTARE IL PROPRIO MEDICO..**

2. DESCRIZIONE DELL'INSTALLAZIONE

2.1. Skema generale

2.1.1. Spa a bordo sfioratore

Le Spas a bordo sfioratore sono dotate di una vasca di compenso in grado di raccogliere l'acqua che trabocca quando ci si immerge, mantenendo sempre stabile il livello dell'acqua all'interno della vasca.

Schema generale dell'installazione delle Spas a bordo sfioratore.

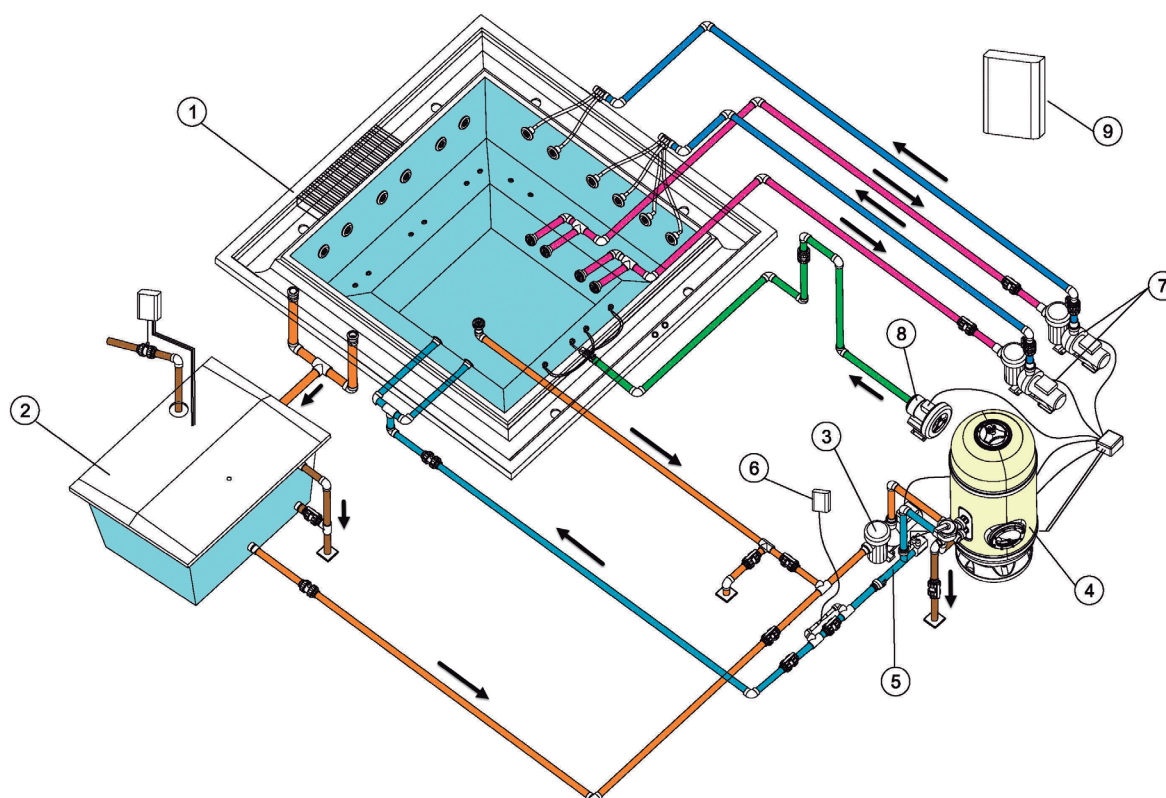

Schema generale Spa a bordo sfioratore.

1	Spa	6	Ozonizzatore
2	Vasca di compenso	7	Pompe di massaggio
3	Pompa di filtrazione	8	Pompa soffiante (Blower)
4	Filtro	9	Armadio elettrico di manovra
5	Riscaldamento elettrico		

2.1.2. Spa a Skimmer

Le Spas che non rientrano nella categoria delle minipiscine a bordo sfioratore possiedono una configurazione differente. Non si richiede vasca di compenso e l'acqua viene aspirata direttamente attraverso uno skimmer. In questo caso quando ci si immerge nella Spa, il livello dell'acqua si alza e, se il numero degli utenti è superiore a quello indicato, si possono verificare tracimazioni.

Schema generale dell'installazione delle Spas a Skimmer.

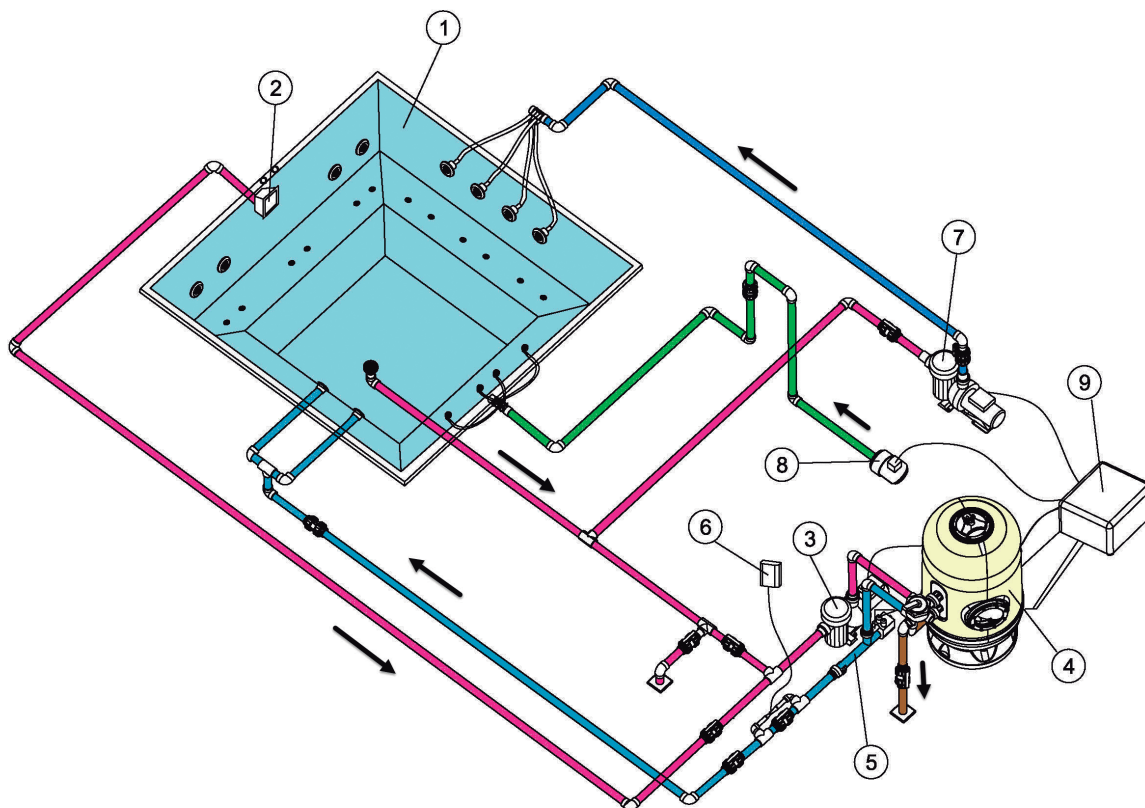

Schema generale Spa a Skimmer.

1	Spa	6	Ozonizzatore
2	Skimmer	7	Pompa di massaggio
3	Pompa di filtrazione	8	Pompa soffiante (blower)
4	Filtro	9	Armadio elettrico di manovra
5	Riscaldamento elettrico		

2.2. Circuito di ricircolo

La funzione del circuito di ricircolo è quella di garantire la qualità dell'acqua della Spa. A tale fine, il ricircolo dell'acqua prevede un filtro di depurazione, un sistema di riscaldamento e un sistema di disinfezione.

2.2.1. Circuito di ricircolo in Spa a bordo sfioratore

In questo caso il livello dell'acqua dovrà essere mantenuto costante e alla massima altezza. Si deve, pertanto, predisporre l'installazione di una vasca di compenso, posizionata in serie rispetto al circuito di ricircolo. Questo dispositivo consentirà di compensare le fluttuazioni di livello provocate dalla variazione del numero di utenti.

Sebbene siano state sviluppate diverse metodologie per la configurazione del circuito di ricircolo, in questa sede esamineremo esclusivamente i due sistemi più utilizzati: "Mandata dal fondo" e "Ripresa dal fondo". Consultare le norme e le disposizioni legislative nazionali allo scopo di determinare il sistema più consono alle specifiche esigenze.

Opzione A: Mandata dal fondo della Spa

Questa opzione consente di raccogliere parte dell'acqua di ricircolo sul fondo della Spa.

L'acqua da filtrare viene aspirata dalla vasca di compenso (principalmente) e dallo scarico di fondo della Spa per mezzo della pompa di filtrazione, che la convoglia verso il filtro di sabbia, il sistema di riscaldamento e l'ozonizzatore o il sistema di disinfezione, da dove viene nuovamente immessa nella Spa tramite le apposite bocchette di ritorno.

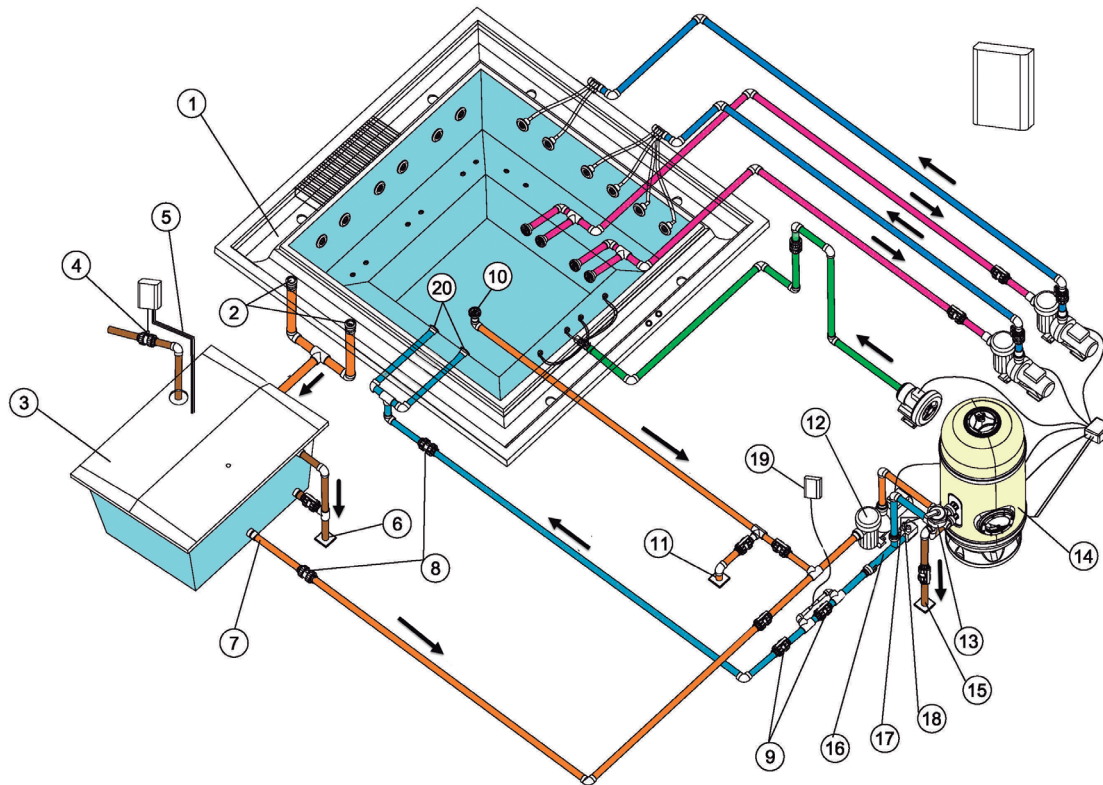

Schema di ricircolo Spa a bordo sfioratore. Opzione A.

1	Bordo sfioratore	11	Canaletta di scolo dello Spa
2	Prese del bordo sfioratore	12	Pompa di filtrazione
3	Vasca di compenso	13	Valvola selettiva
4	Elettrovalvola di riempimento	14	Filtro
5	Sonde di livello I	15	Canaletta di scolo del filtro
6	Canaletta di scolo della vasca di compenso	16	Riscaldamento elettrico
7	Aspirazione della vasca di compenso	17	Sonda di temperatura
8	Valvola anti-ritorno	18	Rilevatore di flusso
9	Valvola di ritegno	19	Ozonizzatore
10	Scarico	20	Bocchette di ritorno alla Spa

Opzione B: Ripresa dal fondo della Spa

Questa opzione consente l'immissione di parte dell'acqua già filtrata e riscaldata attraverso le bocchette di ritorno, ma anche dal fondo della Spa.

L'acqua da filtrare viene assorbita esclusivamente dalla vasca di compenso per mezzo della pompa di filtrazione, che la convoglia verso il filtro di sabbia, il sistema di riscaldamento e l'ozonizzatore o il sistema di disinfezione, da dove viene nuovamente immessa nella Spa tramite le apposite bocchette di ritorno e lo scarico di fondo della Spa.

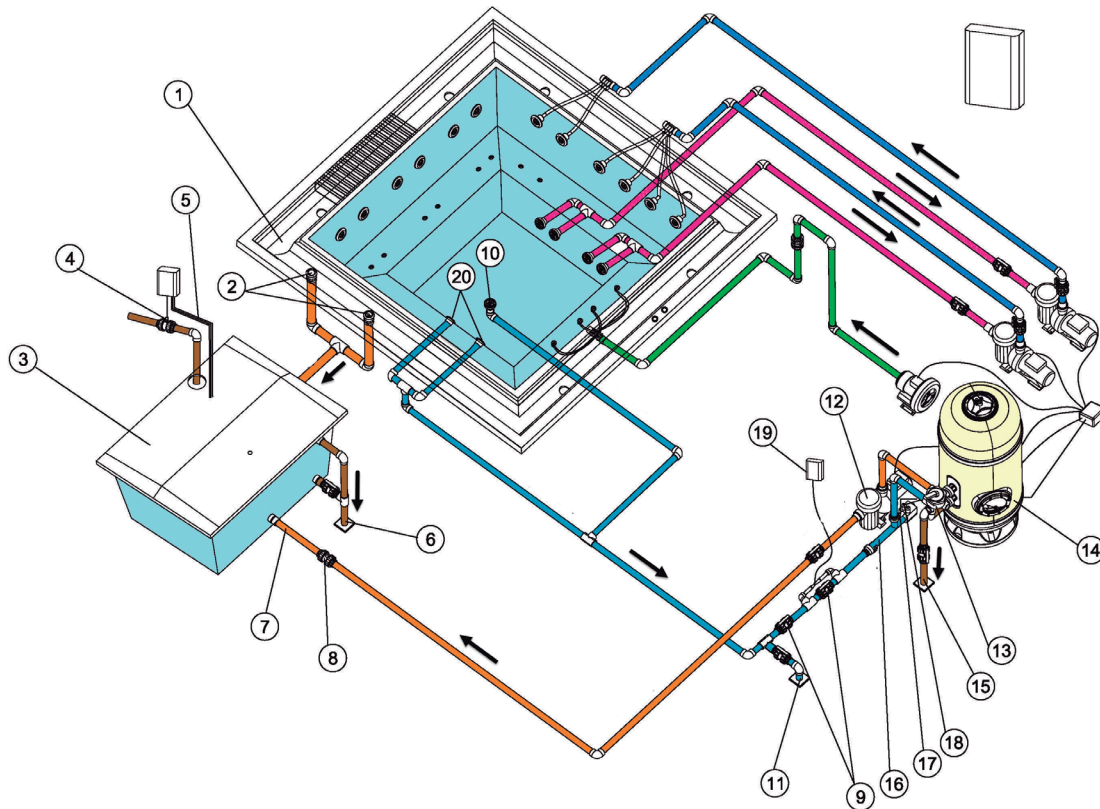

Schema di ricircolo Spa a bordo sfioratore. Opzione B.

1	Bordo sfioratore	11	Canaletta di scolo dello Spa
2	Prese del bordo sfioratore	12	Pompa di filtrazione
3	Vasca di compenso	13	Valvola selettiva
4	Elettrovalvola di riempimento	14	Filtro
5	Sonde di livello I	15	Canaletta di scolo del filtro
6	Canaletta di scolo della vasca di compenso	16	Riscaldamento elettrico
7	Aspirazione della vasca di compenso	17	Sonda di temperatura
8	Valvola anti-ritorno	18	Rilevatore di flusso
9	Valvola di ritegno	19	Ozonizzatore
10	Scarico	20	Bocchette di ritorno alla Spa

2.2.2. Circuito di ricircolo in Spa a Skimmer

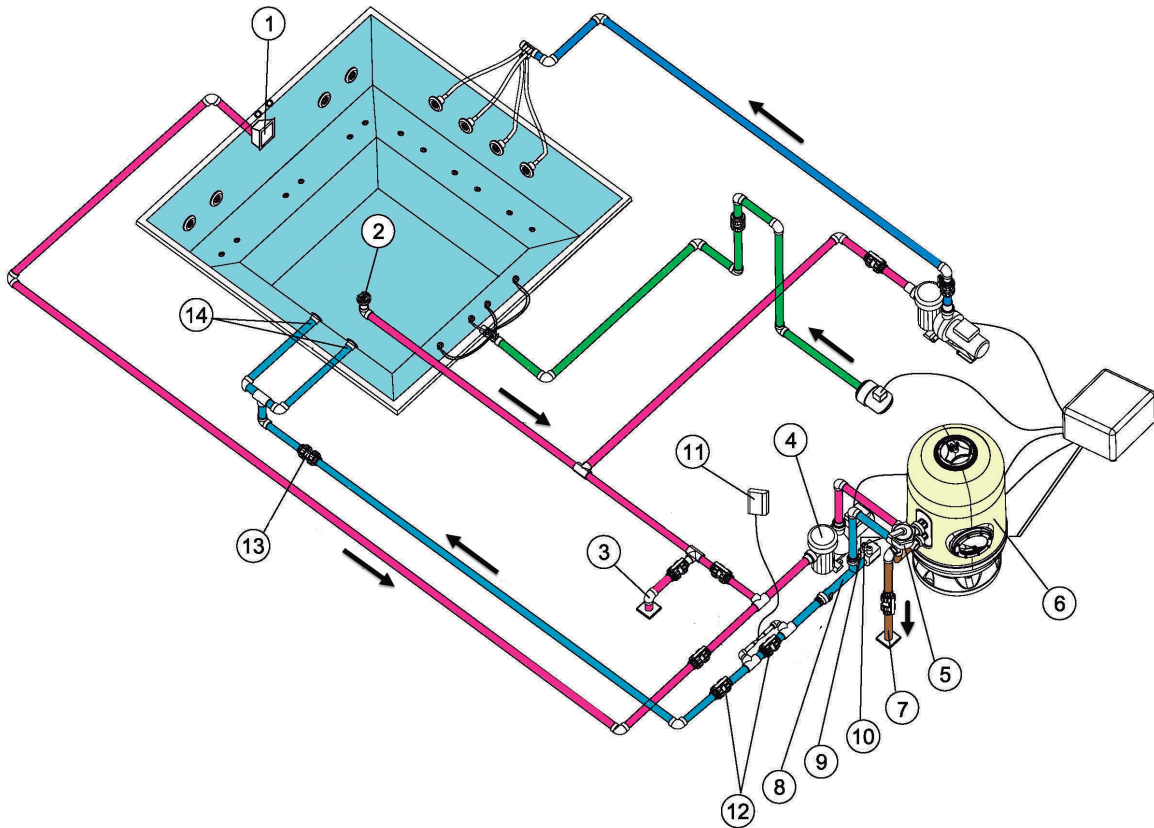

Schema ricircolo Spa a Skimmer

1	Skimmer	8	Riscaldamento elettrico
2	Scarico	9	Sonda di temperatura
3	Canaletta di scolo della Spa	10	Rilevatore di flusso
4	Pompa di filtrazione	11	Ozonizzatore
5	Valvola selettiva	12	Valvola di ritegno
6	Filtro	13	Valvola anti-ritorno
7	Canaletta di scolo del filtro	14	Bocchette di ritorno alla Spa

I componenti di base presenti in tutti i circuiti di riscaldamento sono:

Pompa di filtrazione.

Progettata per eseguire il circuito di filtrazione e riscaldamento, riciclando l'acqua della Spa in un intervallo compreso tra 6 e 20 minuti. Aspira l'acqua dallo Skimmer o dalla vasca di compenso, convogliandola verso il filtro e il riscaldatore elettrico grazie all'azione della bocchetta di immissione.

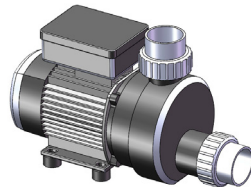

Scambiatore elettrico di calore.

Progettata per eseguire il circuito di filtrazione e riscaldamento, riciclando l'acqua della Spa in un intervallo compreso tra 6 e 20 minuti. Aspira l'acqua dallo Skimmer o dalla vasca di compenso, convogliandola verso il filtro e il riscaldatore elettrico grazie all'azione della bocchetta di immissione.



Filtro.

Elemento che esegue il processo di filtrazione, assicurando la corretta qualità dell'acqua.

La dimensione del filtro viene determinata dai seguenti fattori:

- Volume della Spa.
- Tempo di ricircolo dell'acqua.
- Velocità di filtrazione.
- Superficie di filtrazione.

Rilevatore di flusso.

Dispositivo di sicurezza progettato allo scopo di interrompere il funzionamento dello scambiatore di calore in assenza di flusso idrico all'interno del circuito di filtrazione.

2.3. Circuito di massaggio ad acqua

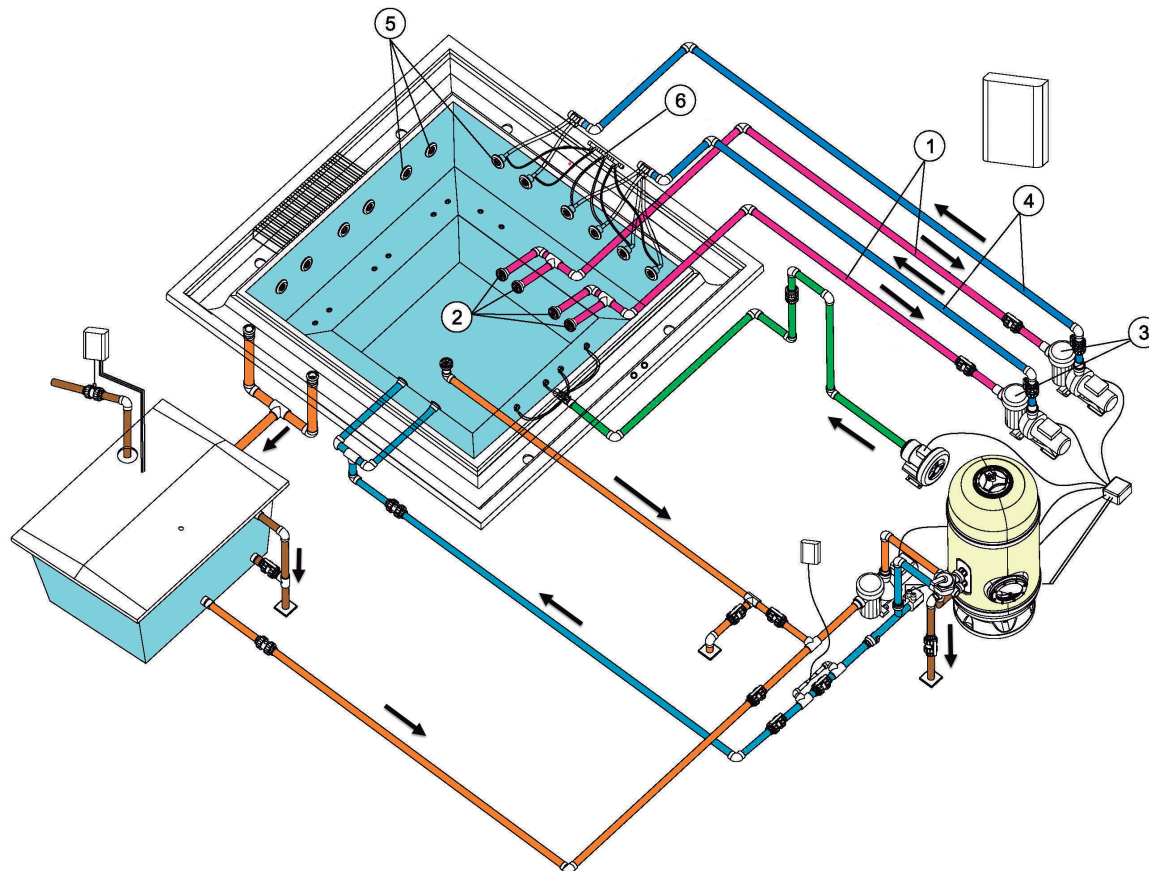

Schema massaggio acqua Spa

1	Circuito di Aspirazione	4	Circuito di immissione dell'acqua
2	Bocchette di aspirazione dello Spa	5	Jets di massaggio
3	Pompa di massaggio	6	Circuito di aspirazione dell'aria

L'acqua è aspirata dalla pompa di massaggio per mezzo delle apposite bocchette e viene immessa nuovamente nella Spa mediante jets ad elevata velocità.

Una Spa può essere dotata di diversi circuiti di massaggio, ciascuno dei quali viene azionato da una specifica pompa di massaggio. In funzione delle caratteristiche della Spa e del numero di jets di cui dispone, possono coesistere una, due o persino tre pompe di massaggio.

Al fine di ottimizzare il massaggio ad acqua, viene effettuato un collegamento con la presa d'aria ambiente. In questo modo, mentre l'acqua è immessa nel circuito dai jets, viene insuflata aria, grazie all'azione dell'effetto Venturi: la miscela aria-acqua risultante rende il massaggio più intenso e piacevole.

2.4. Circuito di massaggio ad aria

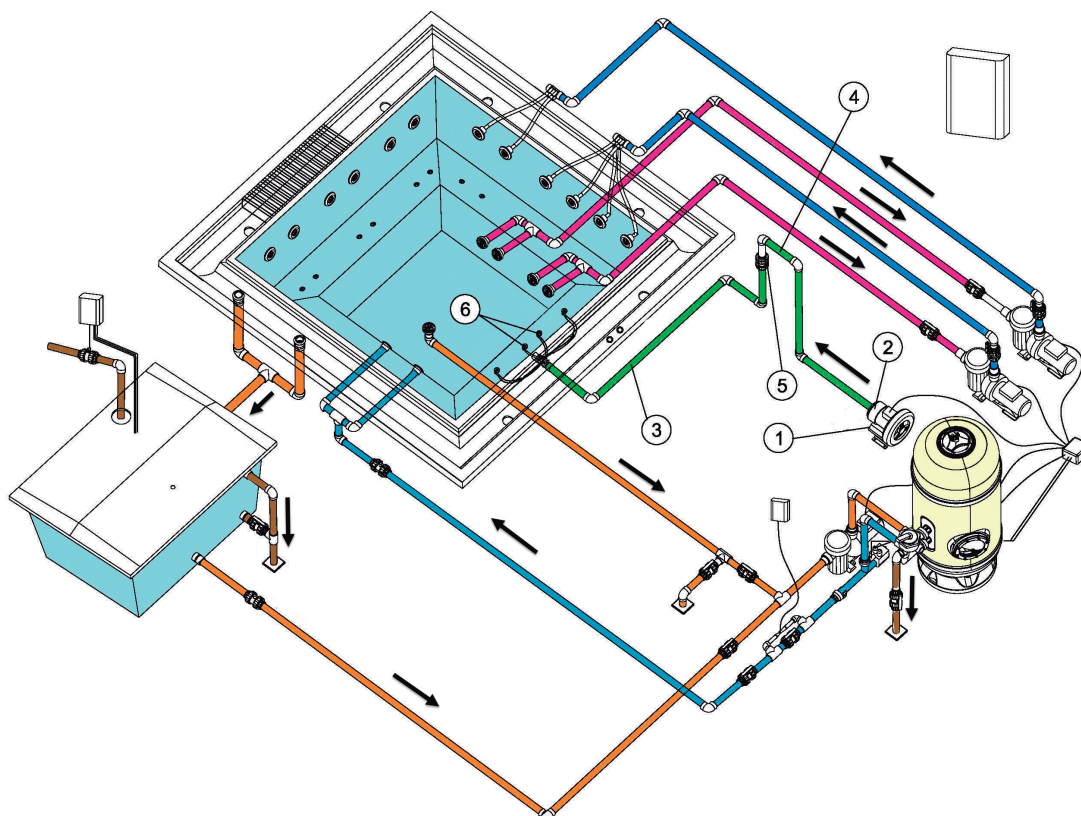

Schema Massaggio Aria Spa.

1	Aspirazione dell'aria	4	Sifone di protezione
2	Pompa soffiante (blower)	5	Valvola anti-ritorno
3	Circuito di immissione d'aria	6	Bocchette di iniezione d'aria



Blower ad uso continuo per Kit Compatto in impianti di uso pubblico. In genere sono alimentati da corrente elettrica a 400 V AC III.

Circuito dell'aria.

Il circuito dell'aria è preposto all'immissione dell'aria dal blower alla Spa. La distribuzione dell'aria all'interno della Spa viene effettuata per mezzo di una serie di bocchette di emissione ubicate sul fondo o sui sedili della Spa.

3. CRITERI DA OSSERVARE PER UNA CORRETTA INSTALLAZIONE

3.1. Ubicazione e installazione della spa.

La movimentazione della Spa deve essere estremamente accurata e sottoposta a rigoroso controllo da parte di più addetti. Si deve prestare attenzione a non afferrare l'apparecchiatura dalle tubature.

L'installazione della Spa deve essere effettuata in conformità ai criteri definiti di seguito.

Nella zona circostante e sottostante la Spa, per un perimetro minimo di un metro, non si devono posizionare o impiegare materiali che non garantiscano una completa protezione dall'umidità e all'acqua. La garanzia della Spa non copre i danni a materiali, elementi decorativi o di arredamento derivanti da fuoriuscite dell'acqua o umidità ambientale.

La Spa deve essere collocata in un ambiente debitamente adattato e in grado di resistere a umidità e condense. In caso contrario, la garanzia non coprirà danni a beni o persone.

È imprescindibile prevedere una canaletta di scolo debitamente dimensionata per lo smaltimento dell'acqua eventualmente defluita nella zona sottostante la Spa.

La base sulla quale si effettua la posa deve essere dimensionata in modo da sopportare il peso della Spa, dell'acqua in essa contenuta e degli utenti. In caso contrario, la garanzia non coprirà gli eventuali danni causati. Consultare le disposizioni legislative e normative in materia di edilizia attualmente vigenti.

Se si prevede la possibilità di un'eventuale futuro spostamento della Spa, si dovranno adottare le misure opportune per evitare rotture di condutture e di opere a causa dello smantellamento. La garanzia non copre la riparazione dei succitati danni.

Di seguito si forniscono consigli basilari sulla costruzione del basamento, che non esimono dall'adempimento delle disposizioni legislative e normative in materia di edilizia attualmente vigenti.

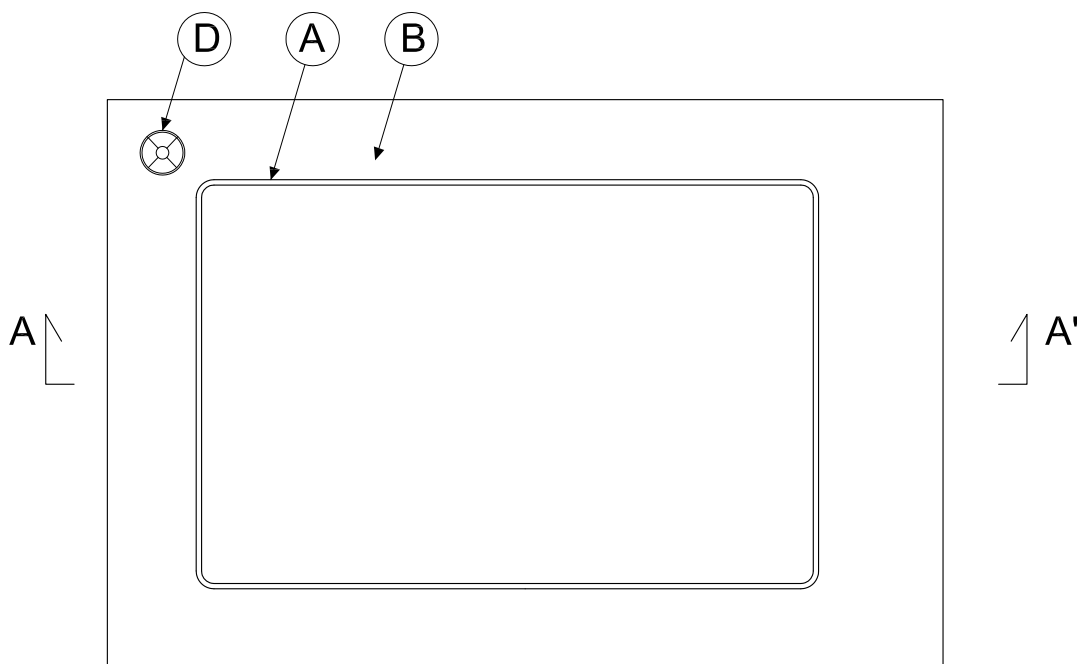

Schema basamento.

Tutte le dimensioni sono riportate in mm.

- A) Perimetro della Spa.
- B) Lastra di cemento armato.
- C) Barre di rinforzo equidistanti in entrambe le direzioni.
- D) Canaletta di scolo del cubicolo.

Dimensiones en mm

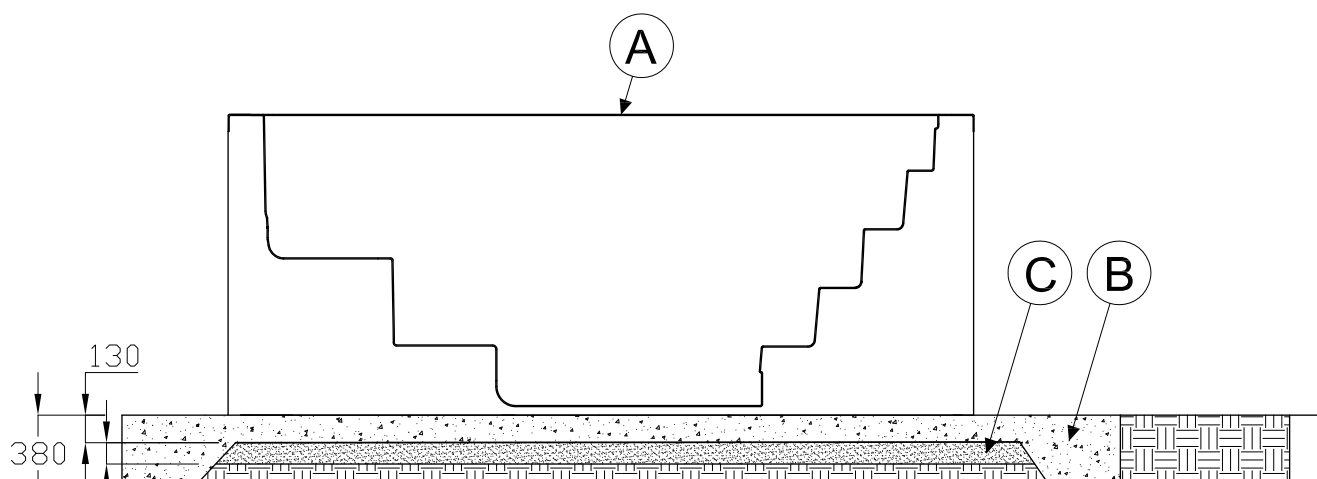

A: Lastra di cemento armato

B: Asta d'acciaio

C: Sabbia

Tutte le dimensioni sono riportate in mm.

Dettagli Fondamenta.

La Spa è dotata di una struttura metallica che ne agevola l'installazione. La struttura dispone di vari punti di ancoraggio. Prima di procedere alla riempitura della Spa si devono regolare i punti di

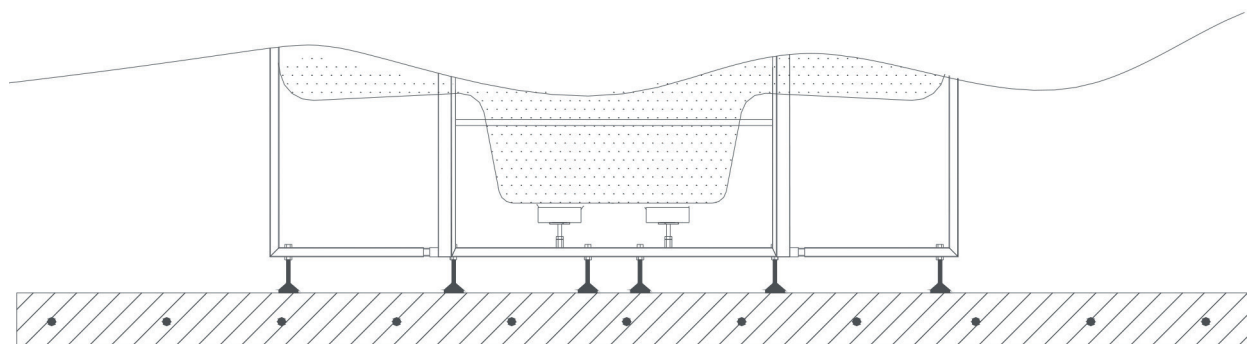

CORRETTO

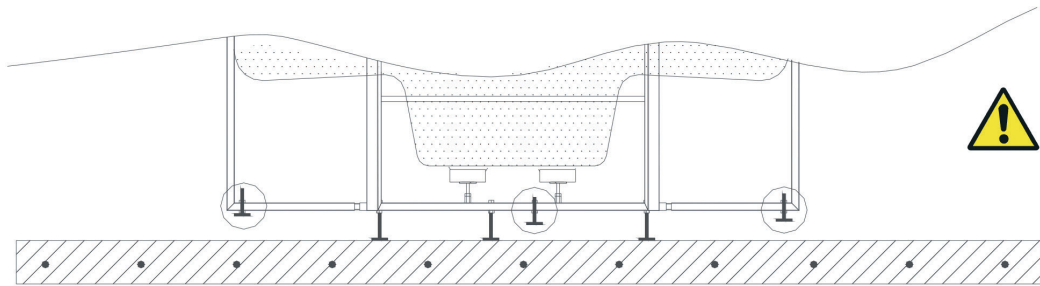

ERRONEO

Fig. 1 Schema regolazione altezza Spa.

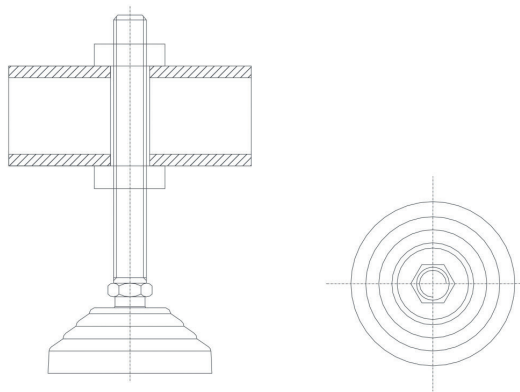

Dettaglio supporto di regolazione

La Spa deve appoggiarsi completamente sulla struttura di supporto, non deve essere sostenuta dal profilo superiore, in caso contrario l'eventuale flessione potrebbe provocare la rottura del guscio della Spa.

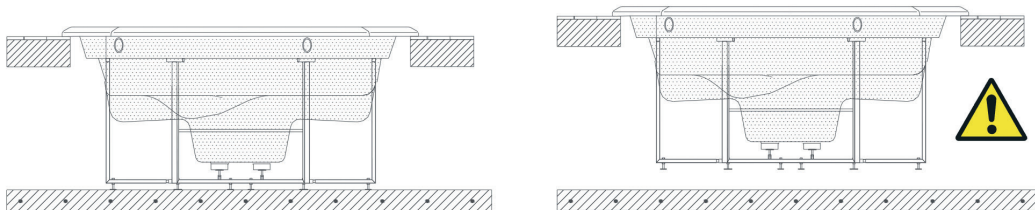

CORRETTO

ERRONEO

Schema struttura di supporto Spa.

Sigillare l'aletta dello Spa con silicone elastico specifico per impianti acquatici.

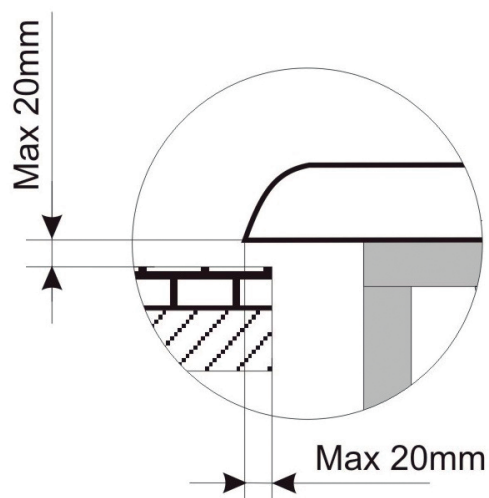

Ultimata la fase di posa della Spa, completare l'opera lasciando intorno al perimetro del guscio un interstizio di 400 mm allo scopo di agevolare eventuali interventi di manutenzione. Non collocare elementi che possano entrare a contatto con il guscio, le tubature o gli accessori della Spa. Predisporre una pedana rimovibile o altre modalità di accesso al perimetro della Spa per consentire la realizzazione degli interventi di manutenzione.

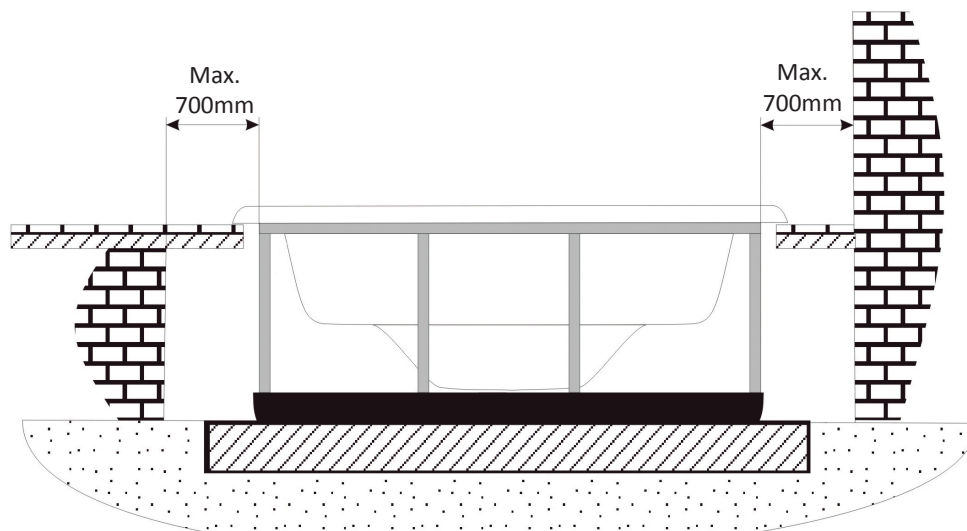

Schema Distanza minima perimetrale.

Non riempire il profilo superiore della Spa con Cemento o materiali soggetti a dilatazione / contrazione diverse da quelle del guscio. La mancata osservanza di queste indicazioni può provocare la formazione di screpolature.

Non cementare le tubature o gli accessori della Spa.

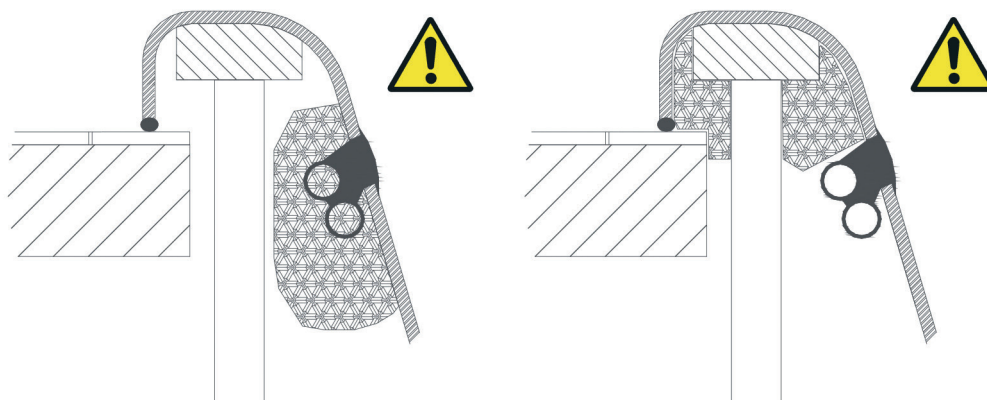

Dettagli Non riempire.

3.2. Avviamento

Con il differenziale principale impostato su OFF, procedere alla pulizia del guscio della Spa per evitare che eventuali residui siano immessi nei componenti o nei circuiti, provocandone l'intasamento.

Aprire tutte le valvole del dispositivo, salvo quella della canaletta di scolo.

a) Spa a bordo sfioratore e vasca di compenso:

Dopo aver aperto la valvola di riempimento, riempire la Spa lasciando che l'acqua superi di 5 - 8 cm il livello SMAX della vasca di compenso.

Importante: Quando si avvia per la prima volta il dispositivo di filtrazione, il livello dell'acqua nella vasca di compenso tenderà a scendere sensibilmente. Tale effetto è dovuto alla presenza massiccia di aria all'interno della tubazione che collega la vasca di compenso alla Spa.

b) Spa a Skimmer:

Attendere 15 minuti, poi procedere alla verifica di tutti i collegamenti, per accertarsi che non vi siano perdite. Mettere in tensione l'armadio mediante il differenziale principale (posizione ON).

Avviare la pompa di filtrazione, quella di massaggio e quella di aria; dopo 30 minuti di funzionamento verificare di nuovo che non vi siano perdite nelle tubazioni e negli elementi di giunzione.

Arrestare la pompa di filtrazione e riempire il filtro di acqua fino alla metà per procedere al riempimento della sabbia. (Nel Manuale per il corretto uso del filtro in dotazione con il Kit Compatto si forniscono indicazioni sulla tipologia di sabbia idonea).

Collocare la leva della valvola selettiva del filtro in posizione Lavaggio. Azionare manualmente la pompa di filtrazione; procedere al lavaggio del filtro per circa 2 minuti, arrestare la pompa e collocare la leva in posizione Risciacquo, azionare nuovamente la pompa e completare la fase di risciacquo (15 secondi circa).

Arrestare la pompa e impostare la leva sulla posizione Filtrazione. Riempire nuovamente la Spa. Programmare il termostato alla temperatura desiderata. Si consulti il manuale del Kit Compatto. (Completato il riempimento, la temperatura desiderata può essere raggiunta dopo alcune ore) Programmare il cronocomando di filtrazione. (Si veda il Manuale del Kit Compatto). Attivare gli interruttori corrispondenti a massaggio e riscaldamento nell'armadio elettrico principale. Impostare l'interruttore di filtrazione sulla posizione desiderata: la Spa si avvierà ed eseguirà il ciclo di filtrazione e riscaldamento.

Completate le verifiche sopraindicate, compilare il modulo di Garanzia allegato al prodotto e inviarlo al fabbricante.

È, comunque, possibile calibrare l'intensità del flusso regolando l'apertura dei jets. A tale fine procedere seguendo le indicazioni:



4. MANUTENZIONE

Le Spas sono state costruite utilizzando materiali di prima qualità, in grado di garantire la massima affidabilità e durata nel tempo. Un uso idoneo e un corretto e tempestivo programma di manutenzione consentiranno di prolungare la vita utile della Spa e di tutti i suoi componenti.

4.1. Manutenzione del revestimento acrilico

Manutenzione facile per una superficie sempre elegante:

- Impiegare detergenti per uso generale. Per la pulizia normale utilizzare un panno lava asciuga morbido o una spugna non abrasiva con una miscela di detergente e acqua. Risciacquare abbondantemente e asciugare con un panno pulito e asciutto. Se si utilizza un detergente domestico, accertarsi che ne sia consigliato l'uso su superfici acriliche.
- Non utilizzare prodotti abrasivi.
- La superficie acrilica non deve entrare in contatto con chetoni o esteri, quali acetone, acetati (tipo smalto per unghie o detergenti a secco) o qualsiasi solvente organico che contenga cloro, vernice, benzina, solventi aromatici, etc.
- Rimuovere la polvere, il fango e le impurità con un panno lava asciuga umido.
- Pulire grasso, olio, vernice e macchie d'inchiostro con alcol-isopropileno, poi asciugare con un panno secco e pulito.
- Non utilizzare raschietti, lame o qualsiasi altro strumento affilato che possa graffiare la superficie. Per eliminare piccole abrasioni, applicare uno strato sottile di cera a pasta per auto, poi carteggiare delicatamente con un panno lava asciuga pulito.

Ogni settimana procedere alla pulizia della parte non sommersa con un lucidante specifico per Spa.

La Spa non deve essere esposta ai raggi solari vuota né priva dell'apposito sistema di protezione, al fine di evitare danneggiamenti non coperti dalla Garanzia.

4.2. Manutenzione in caso di periodi di nattività o assenza

PERIODI BREVI (3-5GIORNI)

- Regolare il pH e trattare l'acqua (Si veda sezione Manutenzione dell'acqua).
- Coprire la Spa con l'apposito sistema di protezione.
- Al rientro, regolare il livello di pH e trattare di nuovo l'acqua.

PERIODI PROLUNGATI (5-14 GIORNI)

- Programmare la temperatura, impostandola al minimo.
- Regolare il pH e trattare l'acqua (Si veda sezione Manutenzione dell'acqua).
- Coprire la Spa con l'apposito sistema di protezione.
- Al rientro, riportare la Spa alla temperatura desiderata, regolare il pH e trattare di nuovo l'acqua.

PREPARAZIONE PER IL PERIODO INVERNALE

In caso di periodi di inattività prolungati, ad esempio la stagione invernale, si devono eseguire le seguenti operazioni:

- Disinserire l'impianto elettrico.
- Svuotare la Spa.
- Lasciare la valvola di scarico aperta.
- Pulire e asciugare la Spa.
- Coprire la Spa con l'apposito sistema di protezione.

Svuotare la Spa e disinserirla dall'alimentazione elettrica qualora sia esposta a temperature esterne inferiori a 0°C, allo scopo di evitare che la congelazione delle tubazioni possa arrecare danni alla Spa.

Rispettare scrupolosamente le direttive nazionali in materia di legionellosi. Il proprietario dello Spa è l'unico responsabile del corretto adempimento delle disposizioni legislative in vigore.

4.3. Manutenzione dell'acqua

La corretta manutenzione dell'acqua rappresenta uno dei fattori più rilevanti e di maggiore criticità, pertanto richiede la massima attenzione. La manutenzione dipenderà dal contenuto in minerali dell'acqua impiegata, dalla frequenza d'uso e dal numero di persone che fanno uso della Spa.

I tre punti da monitorare per garantire una corretta manutenzione dell'acqua sono:

- FILTRAZIONE DELL'ACQUA
- ANALISI CHIMICA E CONTROLLO DEL PH
- DISINFEZIONE DELL'ACQUA

4.3.1. Sicurezza nell'uso di prodotti chimici

Prima di utilizzare qualsiasi prodotto chimico, si prega di leggere attentamente le indicazioni d'uso riportate sull'etichetta del prodotto.



IMPORTANT

- È preferibile che i prodotti chimici siano utilizzati sempre dalla stessa persona. Conservare fuori dalla portata dei bambini.
- Dosare con la massima precisione, attenendosi alle quantità indicate. Non sovradosare né sottodosare.
- Conservare le confezioni chiuse in luoghi asciutti e ben ventilati.
- Non respirare i vapori ed evitare il contatto con occhi, naso o bocca. Lavarsi le mani dopo l'uso.
- In caso di ingestione o infortunio attenersi alle indicazioni riportate sulle etichette.
- Non fumare durante l'utilizzazione. Possono essere infiammabili.
- Immagazzinare in zone idonee.
- Non miscelare i prodotti fra loro. Versare nell'acqua separatamente per evitare possibili reazioni chimiche provocate dalla miscela.
- Non versare i prodotti chimici nell'acqua in presenza di persone all'interno della Spa.

4.3.2. Regolazione del pH

Il grado di pH consigliato varia da 7,2 a 7,6.

Il livello di pH misura l'acidità e l'alcalinità. Valori superiori al 7 implicano alcalinità, al di sotto del 7 acidità.

Un livello di pH corretto è imprescindibile per ottimizzare l'azione del disinfettante, nonché per evitare corrosioni o incrostazioni.

Un livello di pH troppo basso può comportare:

- Dissoluzione rapida del disinfettante.
- Corrosione.
- Irritazioni cutanee o agli occhi dei bagnanti.

Un livello di pH troppo alto può comportare:

- Diminuzione dell'efficacia del disinfettante.
- Incrostazioni sul rivestimento acrilico e nelle apparecchiature.
- Diminuzione della trasparenza dell'acqua.
- Possibile ostruzione dei pori della cartuccia filtrante.

Il pH dell'acqua deve essere misurato ogni giorno con l'apposito analizzatore.

Se il pH supera il livello consigliato, utilizzare pH MINOR SPA. Attendere due ore, poi, eseguire un nuovo test del pH.

Ultimata la regolazione del livello di pH, procedere al seguente punto.

4.3.3. Disinfezione dell'acqua

La disinfezione dell'acqua assume un'importanza primaria per l'eliminazione di alghe, batteri e organismi che possano svilupparsi nell'acqua. Tuttavia, un'azione disinfettante eccessiva può causare irritazioni alla pelle e agli occhi.

Il disinfettante da preferire nel trattamento dell'acqua della Spa è il BROMOIN PASTIGLIE. Viene collocato all'interno del pre-filtro e si dissolve gradualmente.

Il livello di bromo residuo deve essere verificato ogni giorno, utilizzando l'analizzatore di Bromo.

Il livello di bromo residuo consigliato varia da 2,2 a 3,3 ppm (1 ppm=1mg/l).

Se si preferisce utilizzare cloro, la concentrazione di Cloro Residuo Libero deve essere compresa tra 0.5 e 1.5 ppm.

4.3.4. Utilizzo di prodotti speciali

Oltre ai prodotti che consentono di ottimizzare il livello del pH e dei disinfettanti, ve ne sono altri la cui formula è stata studiata specificamente per mantenere l'acqua e l'impianto in perfette condizioni.

- **ANTICALCARE** per SPA: Evita la precipitazione dei sali di calcio (incrostazioni), soprattutto nel caso di acque dure. Questo prodotto viene versato nella Spa ogni settimana e ad ogni rinnovo dell'acqua.
- **ALGHICIDA** per SPA: Evita lo sviluppo di alghe nell'acqua della Spa.
- Questo prodotto viene versato nella Spa ogni settimana e ad ogni rinnovo dell'acqua.
- **ANTISCHIUMA** per SPA: La presenza di grasso, unita ai frequenti movimenti dell'acqua, provoca la formazione di schiuma, che può essere eliminata con l'Antischiuma per Spa.
- **SGRASSANTE** per SPA: Consente di eliminare le macchie di sporcizia e grasso che si formano sulle pareti dello Spa. Prima di utilizzare questo prodotto si consiglia di svuotare la Spa e di applicare lo sgrassante con una spugna sulle zone da pulire. Risciacquare, poi, con abbondante acqua.

4.3.5. Generatore di Ozono (Per Spas dotate di questa opzione)

L'ozono, O₃, è un composto chimico caratterizzato da energiche proprietà ossidanti, che lo rendono particolarmente efficace nella disinfezione dell'acqua. Possiede due vantaggi chiave: non rilascia residui chimici ed è inodore.

La sua capacità disinfettante si basa sull'azione ossidante in grado di eliminare le materie organiche eventualmente presenti nell'acqua.

L'ozono viene generato dall'ozonizzatore, un dispositivo elettrico capace di produrre artificialmente ioni negativi e ozono a partire dall'ossigeno, il processo si sviluppa in modo automatico e il prodotto risultante viene immesso attraverso le bocchette di ritorno filtrazione; l'utente non deve pertanto attivare alcun meccanismo.

L'acqua viene raccolta dal bordo sfioratore, dalle bocche di aspirazione o dallo skimmer, grazie all'azione aspirante della pompa di filtrazione.

Viene poi convogliata verso lo scambiatore di calore e all'uscita di questa fase avviene l'iniezione dell'ozono. L'acqua viene distribuita attraverso il ritorno di filtrazione.

Il trattamento con l'ozono non è incompatibile con l'utilizzo di altri prodotti chimici, quali il Bromo o il Cloro.

Si tratta, infatti di un processo complementare che permette di ridurre il consumo di Bromo o Cloro.

4.3.6. Guida rapida per l'applicazione dei prodotti chimici

	Indicazioni	Quantità m ³ acqua	Periodicità
PH MINOR SPA	Aggiungere se il test del pH rileva valori superiori ai consentiti (7,2-7,6 ppm).	Secondo quanto indicato nelle raccomandazioni del fabbricante.	Analizzare giornalmente il pH con il Test di pH.
PH MAJOR SPA	Aggiungere se il test del pH rileva valori inferiori ai consentiti (7,2-7,6 ppm).	Secondo quanto indicato nelle raccomandazioni del fabbricante.	Analizzare giornalmente il pH con il Test di pH.
BROMO IN PASTIGLIE	Aggiungere se il test del Bromo rileva valori superiori ai consentiti (3-5 ppm).	Secondo quanto indicato nelle raccomandazioni del fabbricante.	Analizzare giornalmente il Bromo con il Test di Bromo.
ANTICALCARE	Per evitare precipitazione dei sali di calcio (incrostazioni).	Secondo quanto indicato nelle raccomandazioni del fabbricante.	Una volta alla settimana e a ogni rinnovo dell'acqua.
ALGHICIDA SPA	Evita lo sviluppo di alghe nell'acqua.	Añadir según recomendación del fabricante del producto químico.	Una vez por semana, y cada vez que se renueva el agua.
SGRASSANTE	Elimina le macchie di sporizia sulle pareti della Spa.	Pulire con una spugna, poi risciacquare con abbondante acqua.	Qualora si rilevi la presenza di sporizia sulle pareti dello Spa.
ANTISCHIUMA	In presenza di schiuma sull'acqua.	Secondo quanto indicato nelle raccomandazioni del fabbricante.	In presenza di schiuma sull'acqua.

5. PROBLEMI E SOLUZIONI

Problemi	Causa	Soluzioni
L'apparecchiatura non si avvia.	Differenziale in posizione OFF.	Impostare differenziale su ON.
Non si avviano né pompe né riscaldamento.	Interruttore di manovra in posizione OFF.	Impostare interruttore di manovra su ON.
FILTRAZIONE		
Flusso d'acqua ridotto durante la filtrazione.	Filtro ostruito o sporco.	Pulire il filtro.
Non si attiva la pompa di filtrazione.	Pompa di filtrazione guasta.	Controllare la pompa / Sostituire le spazzole.
	Contattore guasto o collegamento carente.	Installatore: Controllare cavi collegamento. Sostituire contattore.
	Regolazione del magnetotermico non corretta.	Regolare magnetotermico in base al consumo del motore.
	Magnetotermico guasto.	Sostituire magnetotermico.
	Selettore della pompa in posizione di Arresto.	Impostare su manuale o automatico.
MASSAGGIO ACQUA		
Non si attiva la pompa di massaggio.	Tubetto* / cavo di trasmissione segnali scollegato.	Collegare il tubetto* / cavo.
	Pompa pneumatica del pulsante guasta.*	Sostituire il bulbo*.
	Pompa guasta.	Controllare la pompa / Sostituire le spazzole.
	Contattore guasto o collegamento carente.	Installatore: Controllare cavi collegamento. Sostituire contattore.
	Regolazione del magnetotermico non corretta.	Regolare magnetotermico in base al consumo del motore.
	Magnetotermico guasto.	Sostituire magnetotermico.
	Interruttore generale di massaggio impostato su OFF.	Impostare interruttore su ON.
Flusso d'aria ridotto nei jets. Fuoriuscita di acqua dal Venturi.	Venturi chiusi o intasati.	Aprire Venturi.
		Eliminare intasamento
	Errato posizionamento pannello frontale Jets	Verificare lo stato dei jets
MASSAGGIO ARIA		
Non si attiva la pompa di massaggio.	Tubetto* / cavo di trasmissione segnali scollegato.	Collegare il tubetto* / cavo.
	Pompa pneumatica del pulsante guasta.*	Sostituire il bulbo*.
	Pompa guasta.	Controllare la pompa / Sostituire le spazzole.
	Contattore guasto o collegamento carente.	Installatore: Controllare cavi collegamento. Sostituire contattore.
	Regolazione del magnetotermico non corretta.	Regolare magnetotermico in base al consumo del motore.
	Magnetotermico guasto.	Sostituire magnetotermico.
	Interruttore generale di massaggio impostato su OFF.	Impostare interruttore su ON.

Problemi	Causa	Soluzioni
SCAMBIATORE DI CALORE		
Il termostato non indica la temperatura corretta.	Errato posizionamento della sonda di temperatura.	Inserire la sonda nell'apposito alloggiamento.
	Sonda di temperatura difettosa.	Sostituire la sonda.
	Controllo della temperatura difettoso.	Sostituire il comando.
L'acqua non si riscalda.	Difettoso o errato cablaggio della resistenza.	Controllare cablaggio resistenza / Sostituire resistenza.
	Contattore guasto o collegamento carente.	Installatore: Controllare cavi collegamento. Sostituire contattore.
	Magnetotermico guasto.	Sostituire magnetotermico.
	Interruttore dello scambiatore impostato su OFF.	Impostare interruttore su ON.
	Difettoso o errato cablaggio del flussostato.	Controllare cablaggio flussostato / Sostituire flussostato.
	Il termostato di sicurezza ha rilevato T>65°C.	Ripristinare il termostato di sicurezza.

* Solo nel caso di pulsanti pneumatici.

6. AVVERTENZE PER LO SMALTIMENTO

La Spa incorpora materiale elettrico e/o elettronico, pertanto deve essere smaltito in accordo con le vigenti disposizioni e conferito in una discarica autorizzata per lo smaltimento di tali prodotti.

Rivolgersi al proprio ufficio comunale per informazioni sul procedimento per lo smaltimento di rifiuti elettrici ed elettronici.

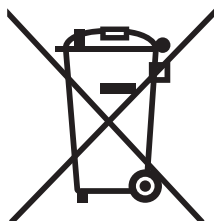

7. DICHIARAZIONE DI CONFORMITÀ



IBERSPA, S.L.
Av.Pla Urgell 2-8
25200-Cervera (LLEIDA)
SPAIN

E PRODUCTOS: NL PRODUKTEN:
GB PRODUCTS: S PRODUKTER:
D PRODUKTE: N PRODUKTER:
F PRODUITS: DK PRODUKTER:
I PRODOTTI: SF TOUTTEET:
P PRODUTOS: GR ΠΙΠΟΝΤΑ:

DECLARACION DE CONFORMIDAD

Los productos arriba mencionados se hallan conformes a : Directiva EN 263:2008.

CONFOMITEITSVERKLARING

Bovenstaande produkten voldoen aan de veiligheidsvoorschriften van de, EN 263:2008.

EVIDENCE OF CONFORMITY

The products listed above are in compliance with : Directive EN 263:2008.

FÖRSÄKRAM OM ÖVERENSSTÄMMELSE

Ovansående produkter ä i överensstämmelse med : Direktiv EN 263:2008.

KONFORMITÄTSEKTLÄRUNG

Die oben angeführten Produkte entsprechen den Sicherheitbestimmungen EN 263:2008.

OVERENSSTEMMELESESERKLÆRING

Ovenstående produkter oppfyller betingelsene EN 263:2008.

DECLARATION CONFORMITÉ

Les produits mentionnés ci-dessus sont conformes aux : Directive EN 263:2008.

OVERENSSTEMMELESESERKÆRING

De ovennævnte varer er i overensstemmelse med : Direktiv-EN 263:2008.

DICHIARAZIONE DI CONFORMITÀ

I prodotti su elencati sono conformi alle seguenti : Directiva EN 263:2008.

VAKUUTUS YHDENMUKAISUUDESTA

Yllämainiut tuotteet ovat yhdenmukaisia direktiivin EN 263:2008.

DECLARAÇÃO DE CONFORMIDADE

Os produtos acima mencionado estão conforme a : Directiva EN 263:2008.

ΑΗΛΩΣΗ ΣΥΜΒΑΤΟΤΗΤΑΣ

Τα παραπάνω προϊόντα είν αι σύμφωνα με την Ο δηγία EN 263:2008.

Firma/Cargo :

Signature/Qualification :

Unterschrift/Qualifizierung :

Signature/Qualification :

Firma/Qualifica :

Assinatura/Título :

Handtekening/Hoedanigheid :

Namnteckning/Befattning :

Underskrift/Stilling :

Signatur/Tilstand :

Allekirjoitus/Virka-asema :

Υπαρφη/Θεση:

Gerente de Iberspa, S.L. P.P.
Manager of Iberspa, S.L. by proxy

ÍNDICE

1. INTRODUÇÃO	145
1.1. GENERALIDADES	145
1.2. ADVERTÊNCIAS DE SEGURANÇA	146
1.2.1. Advertências no uso do Spa	146
1.2.2. Evitar risco de hipertermia	146
1.2.3. Advertências nos trabalhos de manutenção	146
2. DESCRIÇÃO DA INSTALAÇÃO	147
2.1. ESQUEMA GERAL	147
2.1.1 Spa com Transbordante	147
2.1.2 Spa com Skimmer	148
2.2. CIRCUITO DE RECIRCULAÇÃO	149
2.2.1 Circuito de recirculação no Spa com Transbordante	149
2.2.2 Circuito de recirculação no Spa com Skimmer	152
2.3. CIRCUITO DE MASSAGEM DE ÁGUA	154
2.4. CIRCUITO DE MASSAGEM DE AR	155
3. INSTALAÇÃO, REGRAS A SEGUIR	156
3.1. LOCALIZAÇÃO E INSTALAÇÃO DO SPA	156
3.2. COLOCAÇÃO EM FUNCIONAMENTO	161
4. MANUTENÇÃO	161
4.1. MANUTENÇÃO DO ACRÍLICO	162
4.2. MANUTENÇÃO EM PERÍODOS DE NÃO UTILIZAÇÃO OU AUSÊNCIA	162
4.3. MANUTENÇÃO DA ÁGUA	163
4.3.1. Segurança no uso de produtos químicos	164
4.3.2. Ajuste do pH	164
4.3.3. Desinfecção da água	164
4.3.4. Uso de produtos especiais	165
4.3.5. Gerador de Ozono (Só para Spas com esta opção)	165
4.3.6. Guia rápido de aplicação dos produtos químicos	166
5. AVARIAS E SOLUÇÕES	167
6. RECICLAGEM E MEIO AMBIENTE	168
7. DECLARAÇÃO DE CONFORMIDADE	169



O manual de instruções que você tem nas suas mãos, contém informação fundamental acerca das medidas de segurança a adoptar na hora de realizar a instalação e a colocação em funcionamento. Por isso, é imprescindível que tanto o Instalador como o Utilizador leiam as instruções antes de proceder à montagem e à colocação em funcionamento.

A GARANTIA DO PRODUTO SÓ SE APLICARÁ SE ESTE ESTIVER
CORRECTAMENTE INSTALADO E SE CUMPIREM AS INDICAÇÕES DO MANUAL.

CONSULTE A FOLHA DE GARANTIA E LEIA ATENTAMENTE TODAS AS LIMITAÇÕES DESTA.

1. INTRODUÇÃO

1.1. Generalidades

Este manual tem toda a informação necessária para poder gozar em plenitude do seu SPA. Sugerimos-lhe que dedique algum tempo a rever os pontos que detalhamos a seguir.

O Spa é um elemento concebido especialmente para o banho, oferecendo uma combinação de banho massagem.

Consiste num circuito fechado de água impulsionado por bombas que, combinada com ar, produz sobre o corpo da pessoa uma relaxante massagem.

Para que o banho massagem seja eficaz, a água do circuito deve estar a uma temperatura entre 34°C e 37°C, a qual se consegue mediante um permutador de calor eléctrico.

Se você tem qualquer pergunta ou dúvida no funcionamento ou manutenção deste produto, contacte o instalador ou distribuidor da sua zona. Eles são profissionais especializados, os seus conhecimentos facilitaram e ajudá-lo-ão a desfrutar deste produto.

IMPORTANTE: O fabricante, reserva-se o direito de mudar parte dos desenhos ou especificações sem notificação e sem incorrerem qualquer obrigação.



- Este equipamento não pode ligar-se a uma tomada simples.
- Este equipamento requer uma instalação eléctrica adequada.
- É imprescindível realizar a ligação à tomada de terra.
- É obrigatório cumprir com as Normas Eléctricas, de Tratamento de Água, de Higiene e de Segurança vigentes no País onde se instale o Spa e o Kit-Compacto.
- Nunca aceda aos elementos eléctricos com os pés molhados.
- Ligue o Equipamento eléctrico (diferencial na posição ON) se o Spa estiver vazio de água.
- No caso de funcionamento defeituoso ou avaria, dirija-se ao Serviço de Assistência Técnica do fabricante, ou da representação do fabricante mais próximo.

1.2. Advertências de segurança

1.2.1. Advertências no uso do Spa

- Extreme as precauções para prever um acesso não autorizado de crianças dentro do Spa. Para evitar acidentes, certifique-se de que as crianças estão a todo o momento sob a supervisão de um adulto. Controle a entrada e saída do Spa para evitar possíveis quedas por causa de superfícies molhadas.
- Não permita que ninguém atire objectos metálicos ou afiados para dentro do Spa que possam danificar a superfície de acrílico.
- Evitar que qualquer banhista possa aceder a partes eléctricas do Spa.
- Não colocar em funcionamento o equipamento sem água no interior do Spa.
- Não utilizar aparelhos eléctricos, como rádios, secadores, dentro do Spa.
- Manter sempre o nível mínimo de água indicado no skimmer (no caso dos Spas de uso privado) ou o indicado nas sondas de nível do depósito de compensação no caso dos Spas de uso público.

1.2.2. Evitar risco de hipertermia

- Prolongadas permanências em contacto directo com água quente, podem produzir HIPERTERMIA, isto ocorre quando a temperatura interna do nosso corpo alcança níveis acima da temperatura normal 36,5°C.
- Os sintomas da hipertermia são uma baixa brusca da pressão arterial e conseqüentemente uma sensação de enjoo com a possibilidade de desmaio.
- Água do Spa não deve exceder nunca os 40°C.
- Temperaturas da água entre 37°C e 40°C são consideradas seguras para adultos que não apresentem problemas de saúde. Temperaturas inferiores são recomendadas para a maioria das pessoas e para as crianças.
- Lembre que uma permanência prolongada dentro do Spa pode causar hipertermia.

1.2.3. Advertências nos trabalhos de manutenção

- Antes de proceder à realização de qualquer intervenção de manutenção eléctrica ou mecânica, certifique-se de que a máquina foi desligada da rede de alimentação que os dispositivos de colocação em funcionamento estejam bloqueados.
- Não manipular o equipamento com os pés molhados.



**O USO DE ALCOOL, DROGAS OU MEDICAMENTOS PODE AUMENTAR O RISCO DE HIPERTERMIA.
NÃO É ACONSELHÁVEL QUE MULHERES EM ESTADO DE GESTAÇÃO UTILIZEM O SPA.
CONSULTE O SEU MÉDICO**

2. DESCRIÇÃO DA INSTALAÇÃO

2.1. Esquema geral

2.1.1. SpacomTransbordante

Os Spa's com transbordante têm a capacidade de armazenar a água que os utilizadores deitam para fora para um depósito de compensação e manter sempre um nível estável de água no interior da estrutura do Spa.

A seguir mostra-se um esquema geral da instalação deste tipo de Spa's.

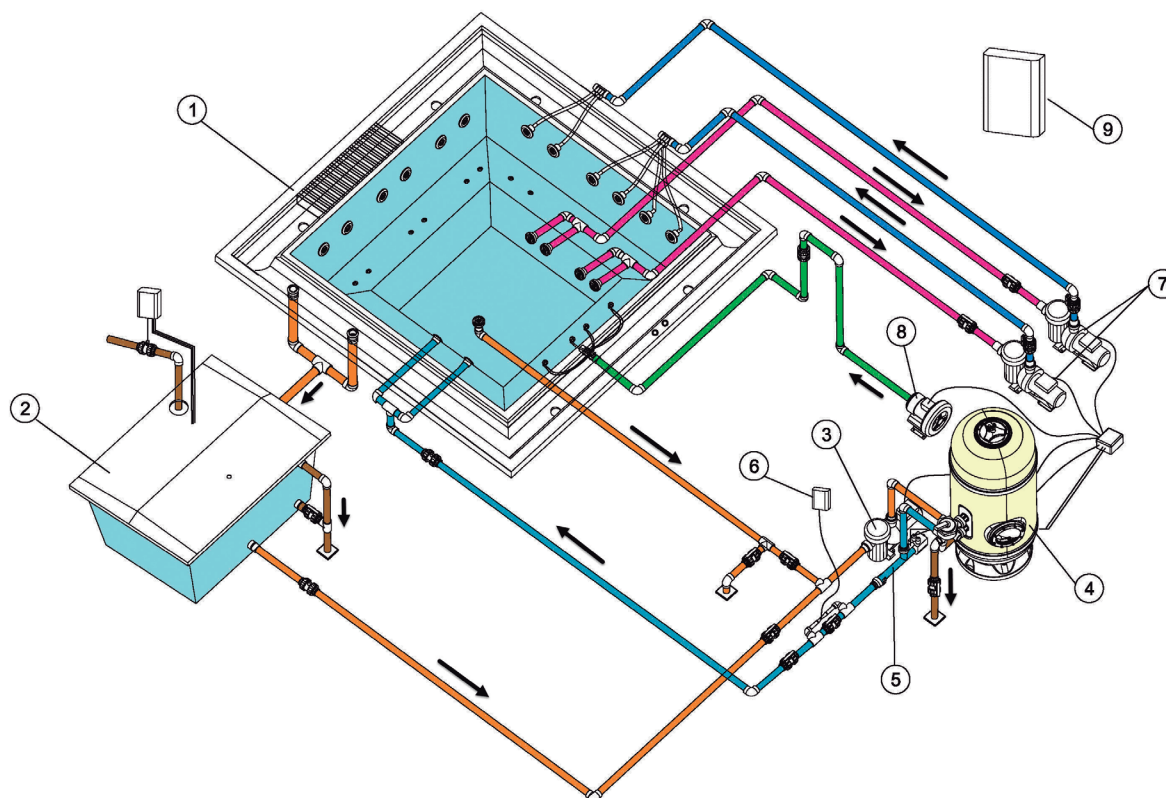

Esquema geral Spa com Transbordante.

1	Spa	6	Ozonizador
2	Depósito de compensação	7	Bombas de massagem
3	Bomba de filtragem	8	Bomba soprante
4	Filtro	9	Armário eléctrico de manipulação
5	Aquecimento eléctrico		

2.1.2. Spa com Skimmer

Os Spa's que não possuem transbordante têm uma configuração distinta. Não requer depósito de compensação; aspirando, directamente, a água do Spa através de um skimmer. Quando os utilizadores entram no Spa, sobe o nível de água; podendo transbordar se o número de utilizadores superar o indicado para cada Spa.

A seguir apresenta-se o esquema geral de instalação de um Spa com skimmer.

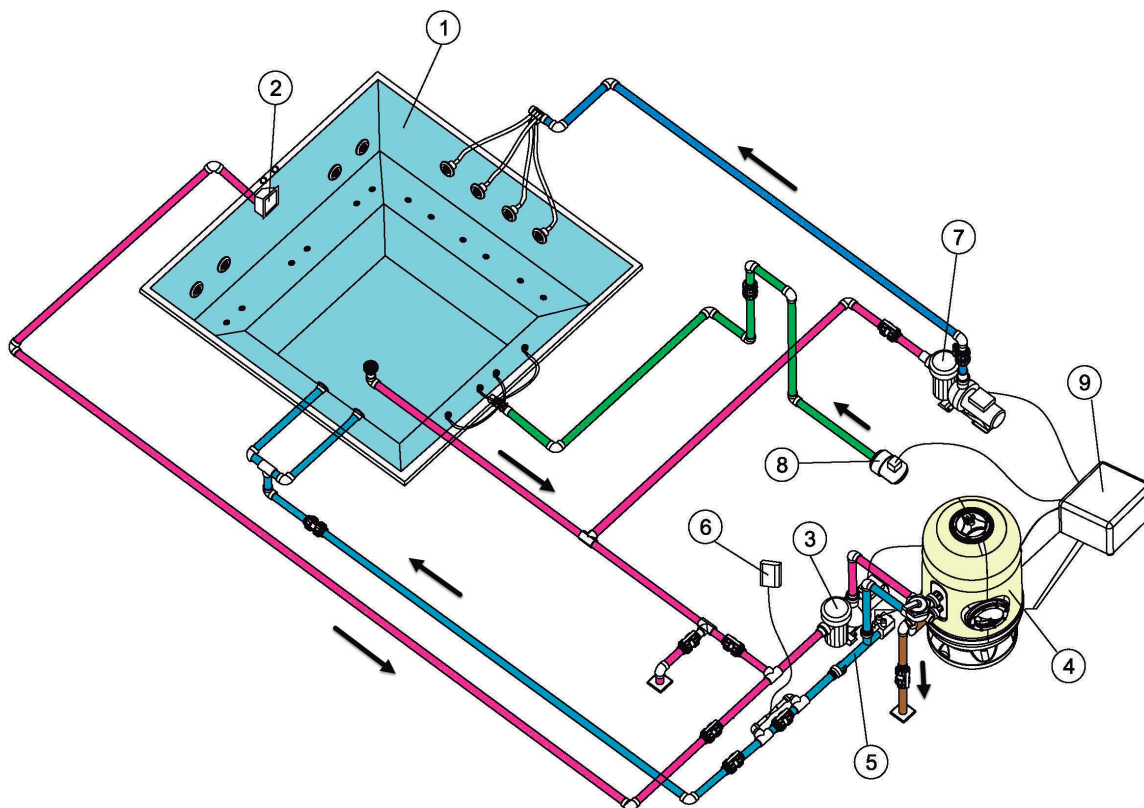

Esquema geral Spa com Skimmer.

1	Spa	6	Ozonizador
2	Skimmer	7	Bomba de massagem
3	Bomba de filtragem	8	Bomba soprante
4	Filtro	9	Armário eléctrico de manipulação
5	Aquecimento eléctrico		

A instalação tanto do Spa com transbordante como com skimmer é composta por um circuito de recirculação, massagem de água, massagem de ar e uma instalação eléctrica, todos eles são detalhados a seguir.

2.2. Circuito de recirculação

Este circuito tem a missão de manter a qualidade da água do Spa. Ela consegue-se mediante a recirculação da água através de um filtro de depuração, um sistema de aquecimento e um sistema de desinfecção.

2.2.1. Circuito de recirculação no SpacomTransbordante

Dado que o Spa é transbordante, teremos que manter o nível de água constante e no seu nível máximo. Para o conseguir requer a instalação de um depósito de compensação colocado em série com o circuito de recirculação. Com ele conseguiremos compensar as flutuações de nível causadas pela variação do número de banhistas.

Se bem que existem formas distintas de configurar o circuito de recirculação, prosseguimos a detalhar os dois sistemas mais populares: “Aspiração pelo fundo” e “Retorno pelo fundo”. Consultar a normativa vigente em cada país para determinar que sistema é o mais apropriado.

Opção A: Aspiração pelo fundo do spa

Esta opção permite recolher parte da água de recirculação pelo fundo do Spa.

A água que será filtrada é absorvida tanto do depósito de compensação (maioritariamente) como do escoadouro do fundo do Spa pela bomba de filtragem e é impulsionada para o filtro de areia, ao aquecimento e ao ozonizador ou sistema de desinfecção; para ser impulsionada para o Spa pelas aberturas de retorno.

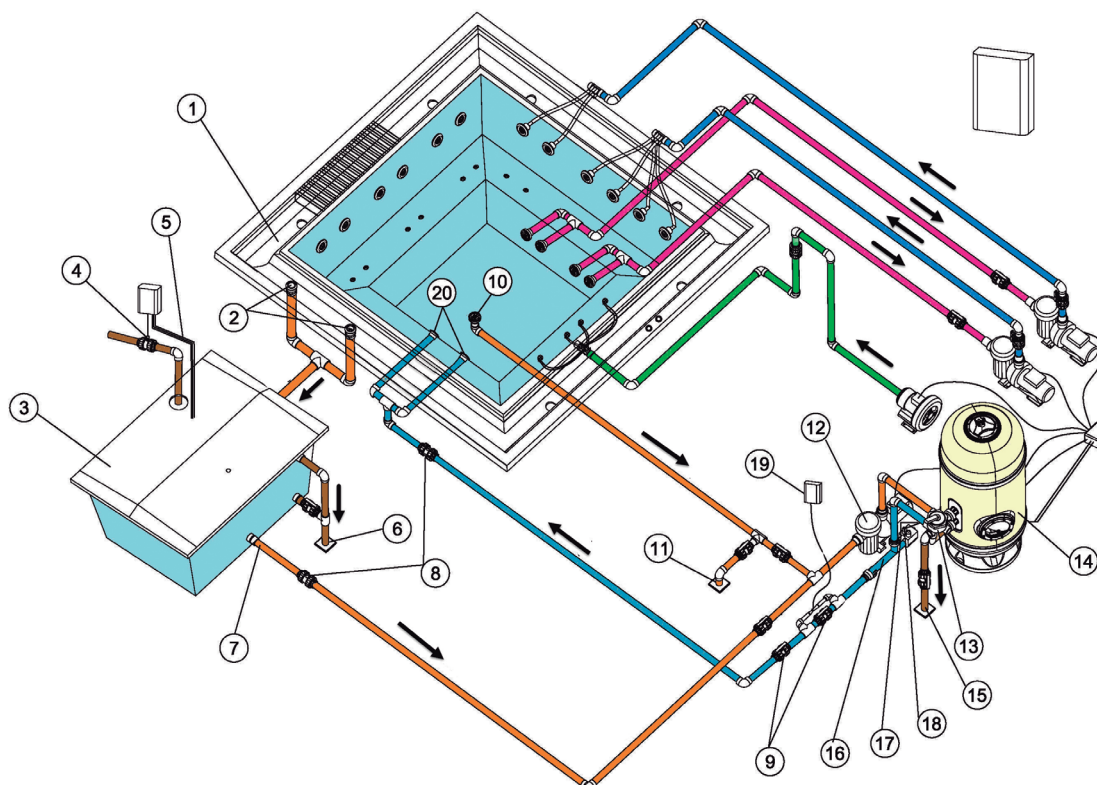

Esquema recirculação Spa com Transbordante. Opção A.

1	Transbordante	11	Desaguamento do Spa
2	Tomadas do transbordante	12	Bomba de filtragem
3	Depósito de compensação	13	Válvula selectora
4	Electro-válvula de enchimento	14	Filtro
5	Sondas de nível	15	Desaguamento do filtro
6	Desaguamento do depósito de compensação	16	Aquecimento eléctrico
7	Aspiração do depósito de compensação	17	Sonda de Temperatura
8	Válvula anti-retorno	18	Detector de caudal
9	Válvula de passagem	19	Ozonizador
10	Escoadouro	20	Aberturas de retorno ao Spa

Opção B: Retorno pelo fundo do spa

Esta opção permite impulsionar parte da água já filtrada e aquecida tanto pelas aberturas de retorno como pelo fundo do Spa.

A água que será filtrada absorve-se somente do depósito de compensação pela bomba de filtragem e é impulsionada para o filtro de areia, o aquecimento e o ozonizador ou sistema de desinfecção; para ser impulsionada para o Spa pelas aberturas de retorno e o escoadouro do fundo do Spa.

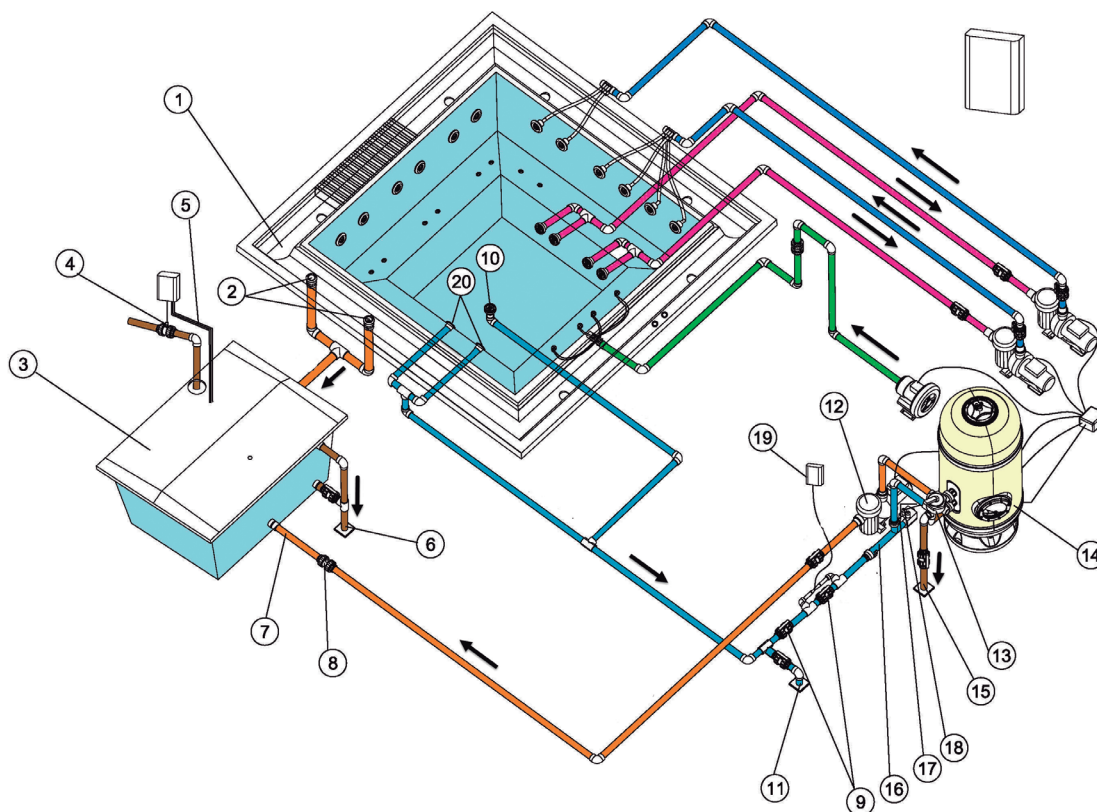

Esquema recirculação Spa com Transbordante. Opção B.

1	Transbordante	11	Desaguamento do Spa
2	Tomadas do transbordante	12	Bomba de filtragem
3	Depósito de compensação	13	Válvula selectora
4	Electro-válvula de enchimento	14	Filtro
5	Sondas de nível	15	Desaguamento do filtro
6	Desaguamento do depósito de compensação	16	Aquecimento eléctrico
7	Aspirazione della vasca di compenso	17	Sonda de Temperatura
8	Válvula anti-retorno	18	Detector de caudal
9	Válvula de passagem	19	Ozonizador
10	Escoadouro	20	Aberturas de retorno ao Spa

2.2.2. Circuito de recirculação no Spa com Skimmer

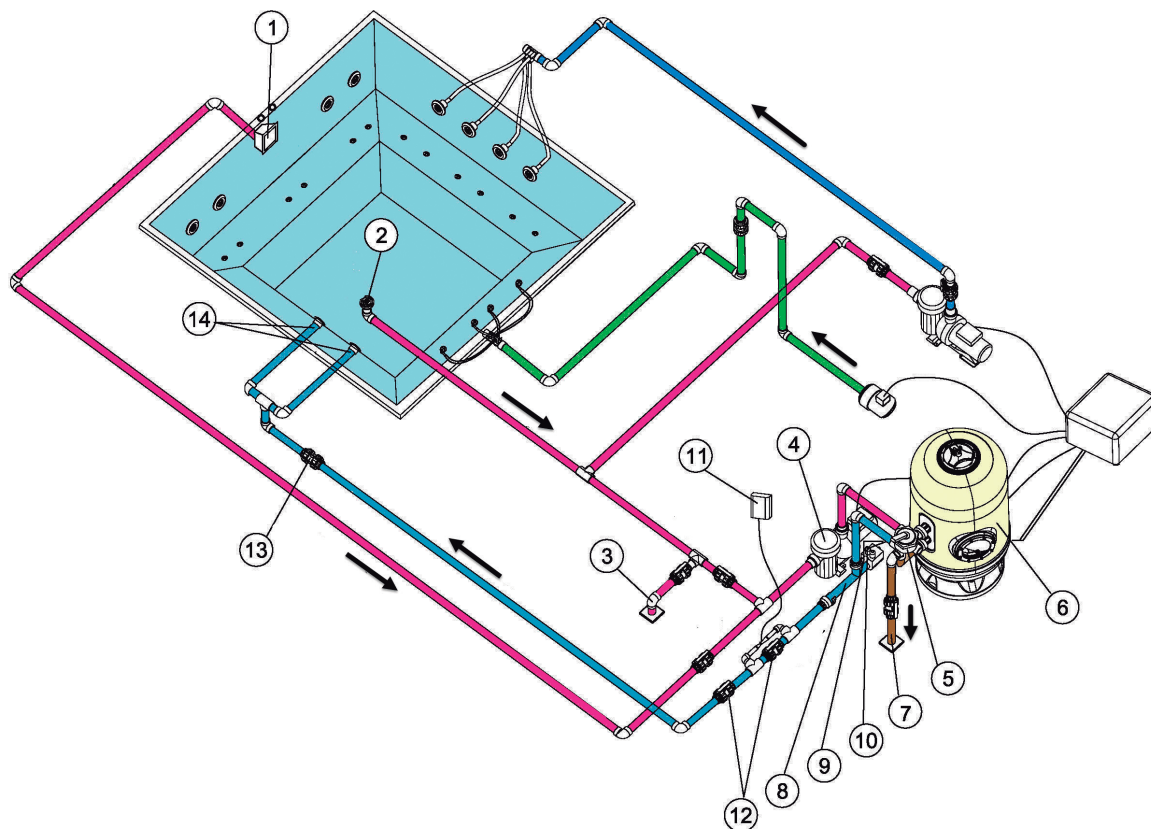

Esquema recirculação Spa com Skimmer.

1	Skimmer	8	Aquecimento eléctrico
2	Escoadouro	9	Sonda de Temperatura
3	Desaguamento do Spa	10	Detector de caudal
4	Bomba de filtragem	11	Ozonizador
5	Válvula selectora	12	Válvula de passagem
6	Filtro	13	Válvula anti-retorno
7	Desaguamento do filtro	14	Aberturas de retorno ao Spa

Os componentes elementares presentes em todos os circuitos de aquecimento são:

Bombade filtração.

Desenhada para efectuar o circuito de filtração e aquecimento, reciclando a água do Spa em, aproximadamente, 6 a 20 minutos. Aspira do Skimmer ou Depósito de Compensação, impulsionando a água através do filtro e do aquecedor eléctrico, pela abertura de impulsão.

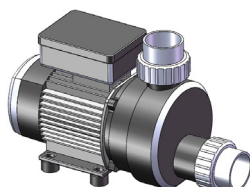

Permutador de calor eléctrico.

Este permite manter a temperatura desejada. Deve-se colocar no circuito de filtração depois do filtro, de forma que não possa acumular borbulhas de ar no seu interior.

O permutador de calor incorpora um termostato de segurança com rearmação manual. Este evita que se danifique o permutador de calor no caso de se colocar em funcionamento sem circulação de água.



Filtro.

Elemento que realiza a filtração, assegurando a correcta qualidade da água.

O tamanho do filtro determina-se a partir de:

- Volume do Spa.
- Tempo de recirculação da água.
- Velocidade de filtração.
- Superfície de filtração.

Detector de caudal.

Dispositivo de segurança desenhado para que impeça o funcionamento do permutador de calor com ausência de caudal de água no circuito de filtração.

2.3. Circuito de massagem de água

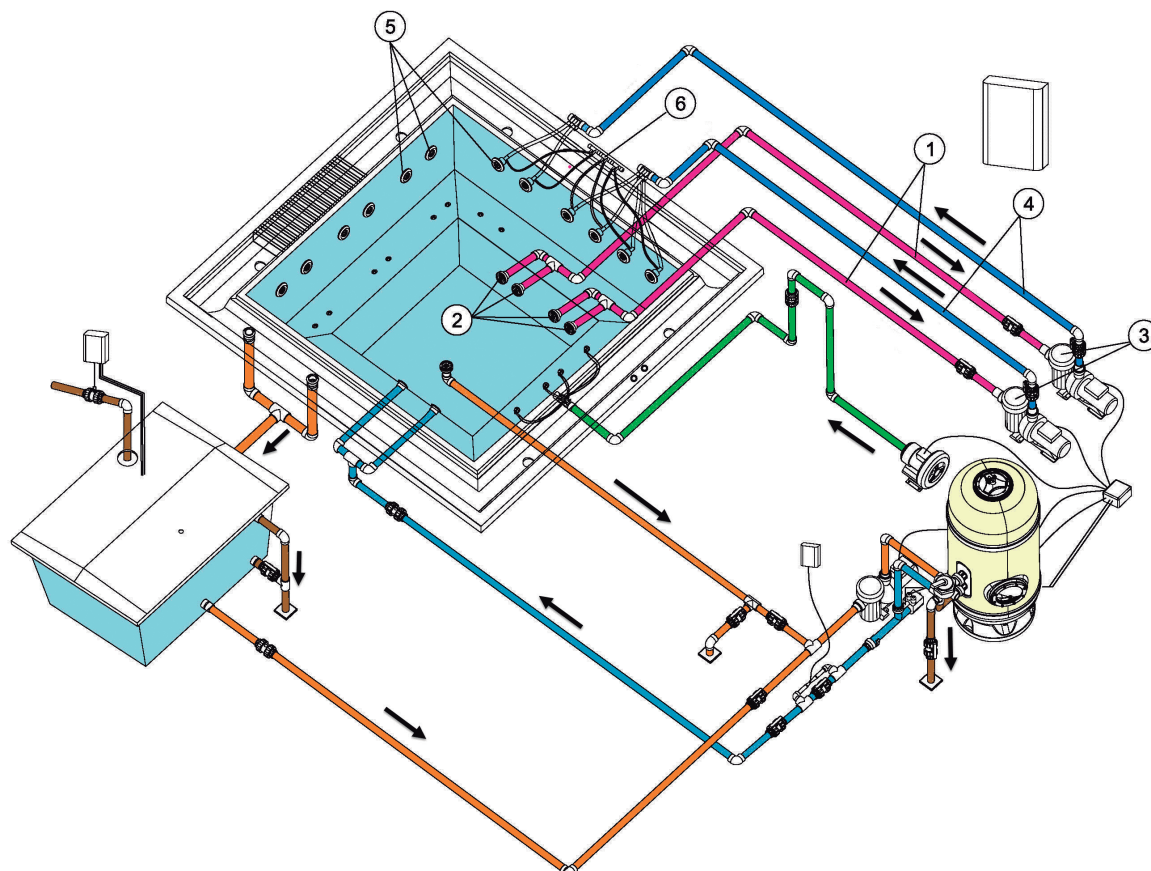

Esquema Massagem Água Spa.

1	Circuito de Aspiração	4	Circuito de impulsão de água
2	Escoadouros Aspiração do Spa	5	Jactos de massagem
3	Bomba de massagem	6	Circuito de aspiração de ar

A água é aspirada pela bomba de massagem através dos escoadouros e é impulsionada, de retorno ao Spa, através dos jactos a alta velocidade.

Num mesmo Spa pode haver vários circuitos de massagem accionados cada um deles por uma bomba de massagem. Dependendo do Spa e do número de jactos que possua, poderemos ter uma, duas ou inclusive três bombas de massagem.

Para potenciar a massagem de água realiza-se uma ligação com uma tomada de ar ambiente. Deste modo, ao circular a água pelos jactos, por efeito Venturi, suga-se ar e produz-se a mistura ar-água resultando numa massagem mais intensa.

2.4. Circuito de massagem de ar

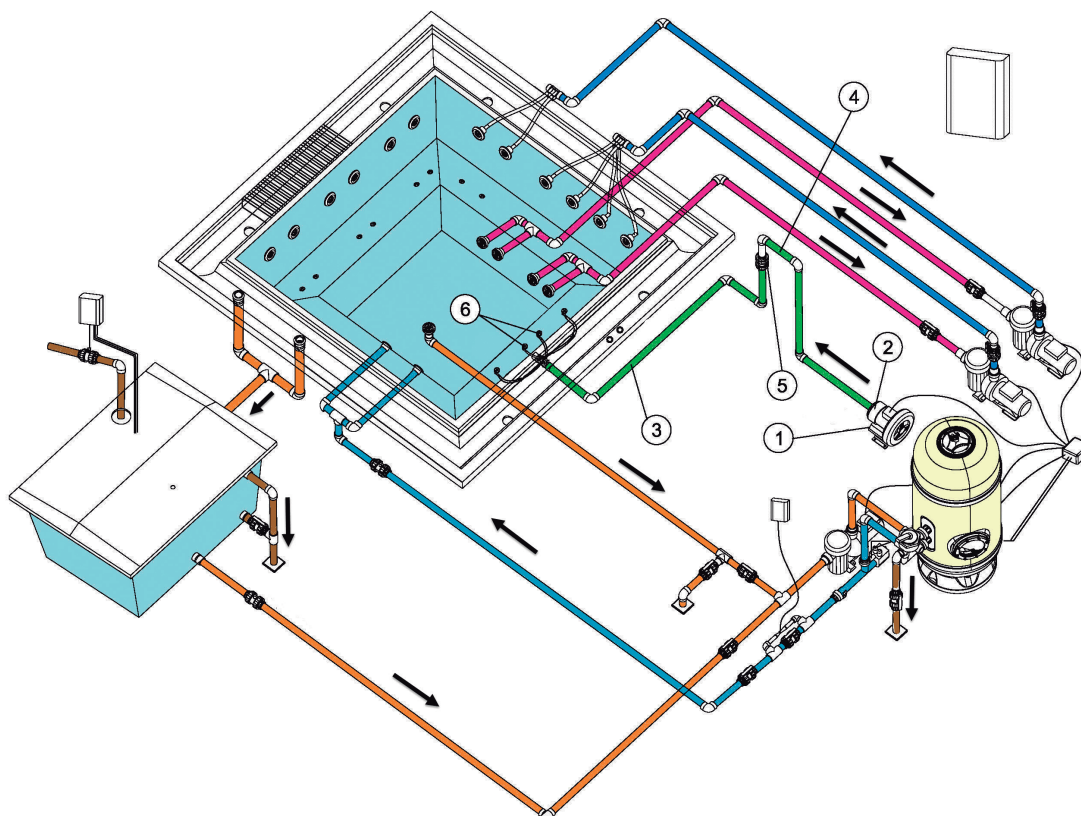

Esquema Massagem Ar Spa.

1	Aspiração de Ar	4	Sifão de protecção
2	Bomba soprante	5	Válvula anti-retorno
3	Circuito de impulsão de ar	6	Aberturas de injeção de ar



Bomba soprante de uso contínuo para Kit Compacto de instalações de uso público. De forma standard funcionam com corrente eléctrica de 400VACIII.

Circuito de ar.

Acircuíto de ar, tem como missão a impulsão de ar, desde a bomba soprante ao Spa. Adistribuição de ar no interior do Spa, efectua-se através de uma série de aberturas soprantes que se encontram no fundo ou nos assentos do Spa.

3. INSTALAÇÃO, REGRAS A SEGUIR

3.1. Localização e instalação do spa

A manipulação do Spa deve ser muito cuidadosa e controlada por várias pessoas. Nunca se deve segurar o Spa pelas tubagens.

O Spa deve instalar-se seguindo os seguintes critérios.

Tanto debaixo do Spa como ao redor do mesmo (num perímetro mínimo de um metro) não se deve localizar nem utilizar nenhum material que não seja totalmente resistente à humidade e à água. A garantia do Spa não cobre nenhum estrago de materiais, objectos ornamentais ou decorativos que possam deteriorar-se devido a inundações ou humidade do ambiente.

O Spa tem que estar localizado num ambiente devidamente adaptado e apto para suportar humidade e condensações importantes. Se não for assim, a garantia não cobrirá os estragos materiais nem pessoais.

É imprescindível prever um desaguamento devidamente dimensionado para poder desalojar a água que poder ficar debaixo do Spa.

A base onde se instalará o Spa deve estar dimensionada para suportar o peso próprio do Spa, da água do mesmo e dos utilizadores. Se não for assim, a garantia não cobrirá nunca os estragos. Consultar a normativa de edificação vigente.

Antes da instalação se achar que, por alguma razão, é possível que tenha que retirar o Spa da sua localização inicial, deverá ter em conta este factor e evitar ter que estragar obra e tubagens no caso de se levar a cabo o desmantelamento. A garantia não inclui a reparação dos ditos estragos.

A seguir dão-se alguns conselhos básicos de como realizar uma cimentação; em qualquer caso, se deverá cumprir a normativa de edificação vigente.

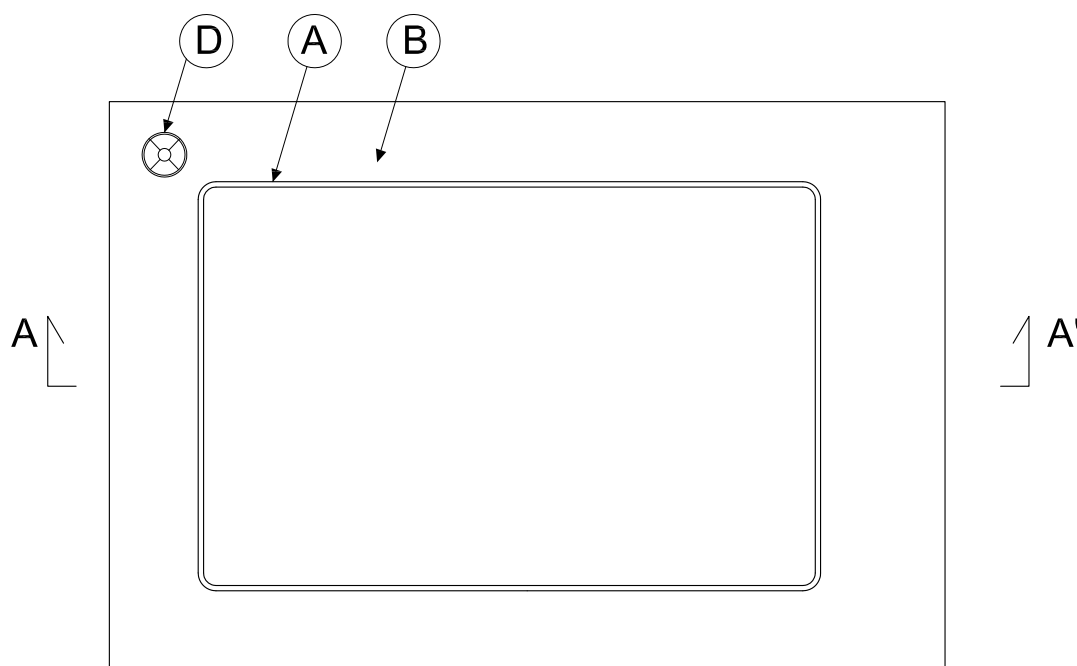

Esquema Cimentação.

Todas as dimensões em mm.

A) Contorno do Spa.

B) Lajes de cimento armado.

C) Barras de reforço equidistantes em ambas as direcções.

D) Desaguamento do cubículo.

Dimensiones en mm

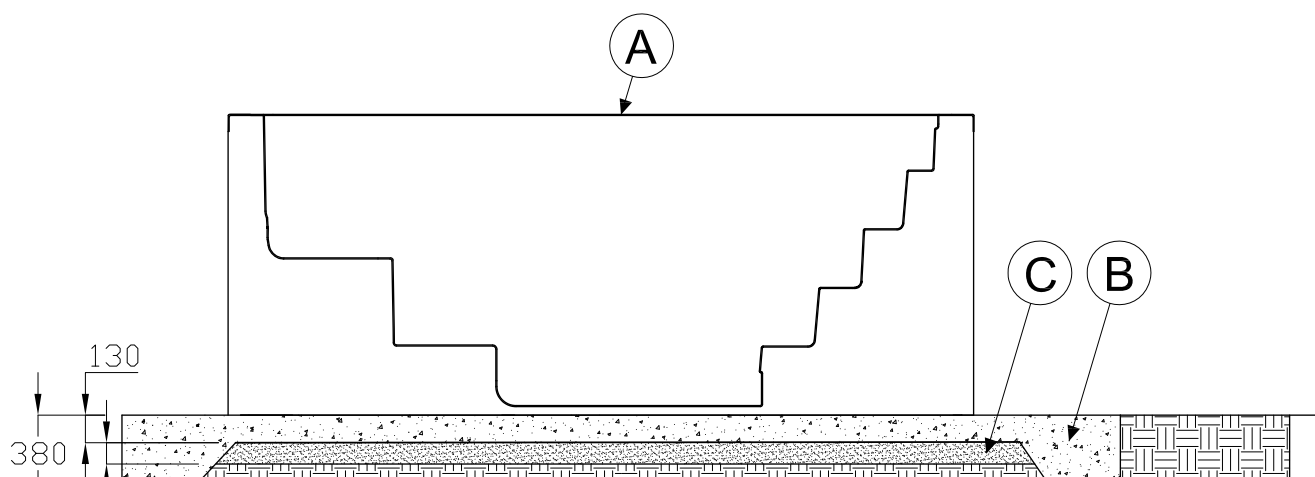

A: Lajes de cimento

B: Varetas de aço

C: Areia

Todas as dimensões em mm.

Detalhe Cimentação.

O Spa fornece-se com uma estrutura metálica para facilitar a sua instalação. Esta estrutura tem vários pontos de apoio. Antes de encher o Spa, estes pontos de nivelção devem regular-se para que todos estejam em contacto com o solo.

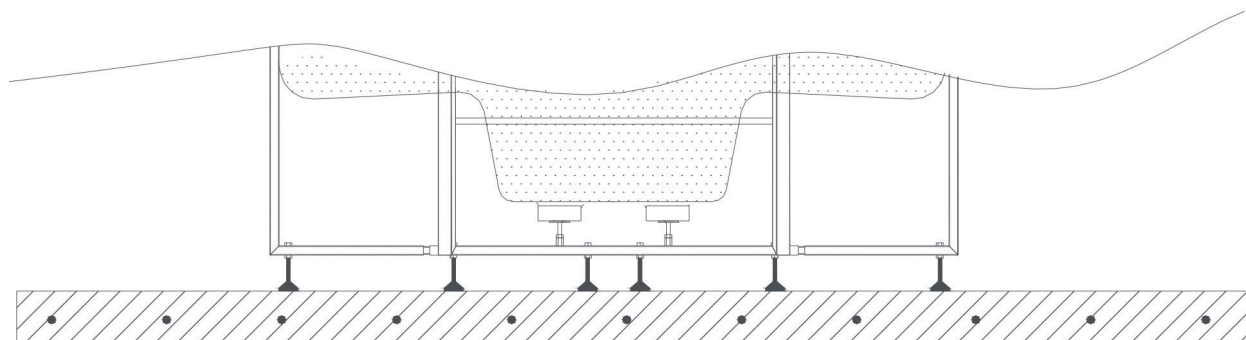

CORRECTO

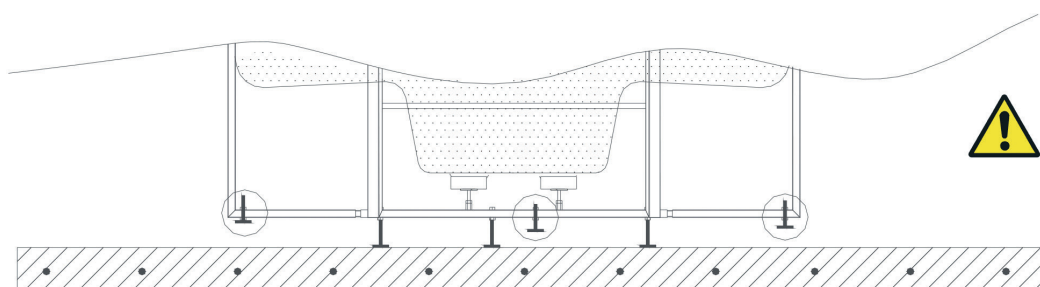

INCORRECTO

Fig. 1 Esquema regulação altura Spa.

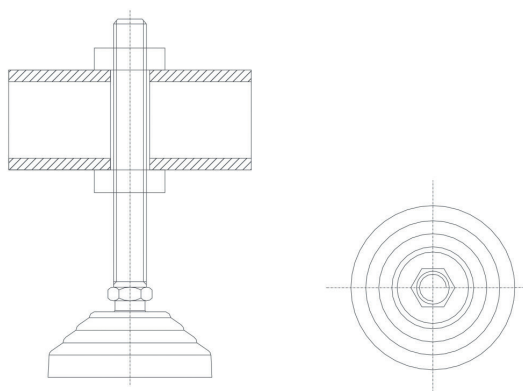

Detail of regulation support.

O Spa deve sustentar-se totalmente pela estrutura de suporte, nunca se pode apoiar pelo perfil superior, caso contrário a possível flexão acabaria por romper o casco do Spa.

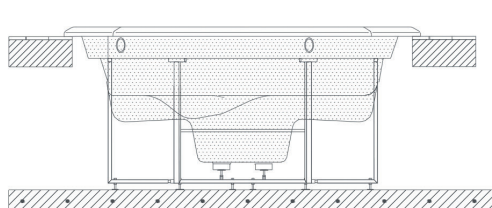

CORRECTO

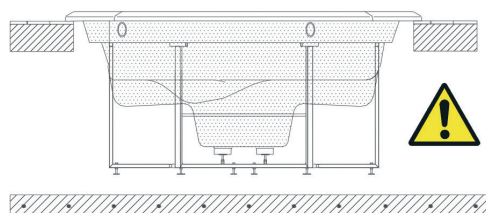

INCORRECTO

Esquema sustentação Spa.

Para selar a aba do Spa na obra, utilize um silicone elástico especial para instalações aquáticas.

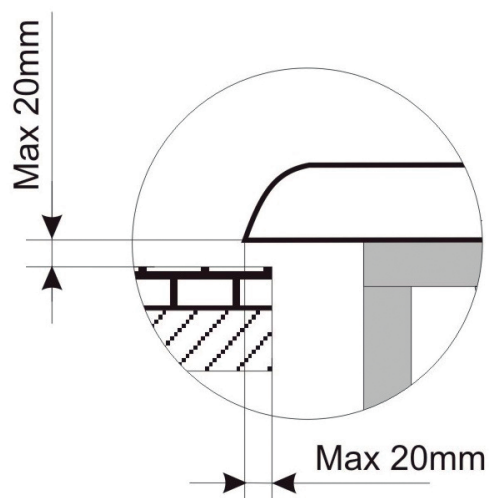

Uma vez assente correctamente o Spa, terminar a obra tendo em conta que no contorno do casco se devem deixar no mínimo 400mm de passagem para realizar uma possível manutenção. Não colocar jamais elementos que possam tocar no casco, tubagens ou acessórios do Spa. Deixar um alçapão de modo a dar acesso à volta do Spa para a manutenção.

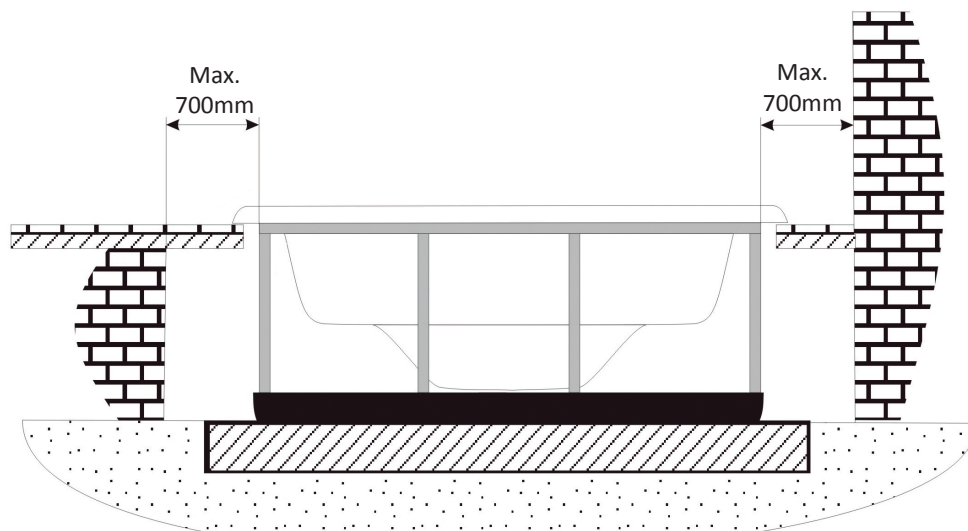

Esquema Distância mínima à volta do Spa.

Não encher jamais o perfil superior do Spa com cimento ou outro material que possa ter uma dilatação/ contracção distinta à do casco. O Spa acabaria por gretar.

Nunca picar as tubagens ou acessórios do Spa.

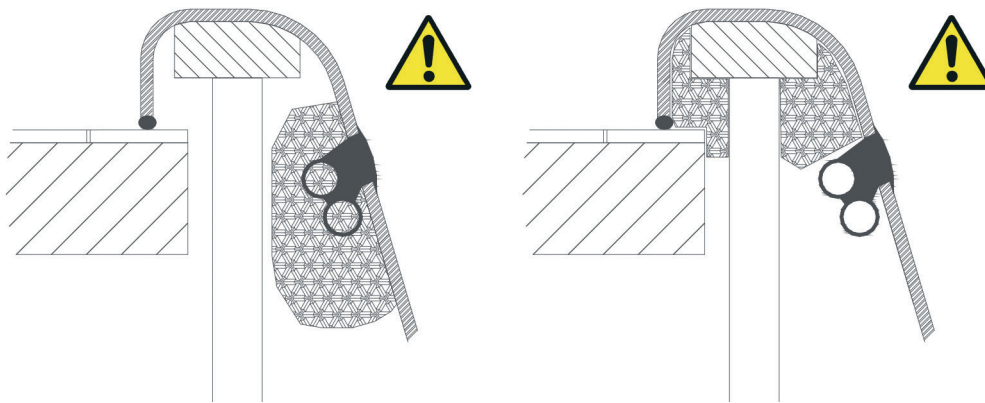

Detalhe Não encher.

3.2. Colocação em funcionamento

Com o diferencial principal em posição OFF, limpar o casco do Spa para evitar que partículas da obra sejam absorvidas pelos componentes ou circuitos e os obstruam.

Abrir todas as válvulas do equipamento excepto a do desaguamento.

a) Spa's com Transbordante e Depósito de compensação:

Encher o Spa tendo aberto a válvula de enchimento do Spa até que a água ultrapasse de 5 a 8 cm o nível SMAX do depósito de compensação.

Importante: Ao colocar em funcionamento pela primeira vez o equipamento de filtragem, o nível da água no depósito de compensação baixará notavelmente. Isto deve-se ao facto da tubagem que vai do depósito de compensação ao Spa, ao filtro e à bomba estar praticamente cheia de ar.

b) Spa's com Skimmer:

Encher o Spa até à linha marcada no Skimmer. A água nunca deve estar abaixo deste nível. Esperar 15 minutos e inspeccionar todas as ligações, para verificar se há algum tipo de fuga.

Fornecer a corrente eléctrica ao armário mediante o seu diferencial principal (posição ON). Colocar em funcionamento a bomba de filtragem, a de massagem e a de ar e verificar que não têm fugas pelas tubagens e elementos da união depois de 30 minutos de funcionamento.

Parar a bomba de filtragem e encher o filtro de água até metade para proceder ao enchimento da areia (o tipo de areia que se deve utilizar é específica no Manual do Filtro anexo ao Kit Compacto).

Colocar a válvula selectora do filtro com a manete em posição de lavagem. Accionar manualmente a bomba de filtragem; efectuar uma lavagem ao filtro de aproximadamente 2 minutos, parar a bomba e colocar a manete em posição de enxaguar, accionar novamente a bomba e efectuar o enxaguamento durante 15 segundos aproximadamente.

Parar a bomba e mudar a manete para posição de filtragem. Encher novamente o Spa. Programar o termostato à temperatura desejada. Consultar o manual do Kit Compacto. (Chegar até à temperatura desejada depois do enchimento do Spa pode demorar várias horas). Programar o relógio de filtragem. (Dirigir-se ao Manual do Kit Compacto).

Accionar no Armário eléctrico principal os interruptores de massagem e aquecimento. Coloque o interruptor de filtragem na posição desejada e o Spa começará a funcionar efectuando o ciclo de filtragem e aquecimento.

Uma vez efectuadas estas verificações, preencher a folha Garantia anexa ao produto e reenviá-la ao fabricante.

Os jactos também podem regular a intensidade do caudal ao abrir e fechar a passagem de água. Para isso, proceder da seguinte forma:



4. MANUTENÇÃO

Os Spas estão construídos com a máxima qualidade, e com os materiais de maior durabilidade disponíveis. Um cuidado e manutenção correcta determinará a longa vida do seu Spa e dos seus componentes.

4.1. Manutenção do acrílico

Cuidado fácil para uma superfície elegante:

- Use agentes de limpeza comuns para uso geral. Para o cuidado e limpeza normal use um pano macio ou uma esponja com um pouco de sabão e água. Enxaguar bem e seque-o com um pano limpo e seco. Se usa um agentes de limpeza caseiro certifique-se de que é recomendado para acrílico pelo fabricante.
- Nunca use agentes de limpeza abrasivos.
- Não permita que a superfície de acrílico esteja em contacto com acetona ou éteres tais como a acetona, acetatos (tipo tira verniz, verniz de unhas ou agentes de limpeza a seco) ou qualquer dissolvente orgânico com cloro, vernizes, gasolina, solventes aromáticos, etc.
- Tire o pó, saibro e sujidade seca comumpano suave humedecido.
- Limpe a gordura, azeites, pinturas e manchas de tinta com álcool-isopropileno e seque-o comumpano seco e limpo.
- Evite usar facas ou qualquer outro tipo de instrumentos afiados que possam riscar a superfície. Pequenas riscos podem ser tirados aplicando uma fina camada de massa de cera de automóvel e polindo-a ligeiramente comumpano limpo.

Uma vez por semana limpar a parte não submergida na água do spa, com um abrillantador para Spas de qualidade.

Lembre-se de não deixar jamais o Spa sem cobertura e vazio exposto ao sol, já que poderia sofrer danos que a garantia não cobre.

4.2. Manutenção em períodos de não utilização ou ausência

PERÍODOS CURTOS (3-5 DIAS)

- Ajustar o pHe tratar a água (ver secção Manutenção de água)
- Cobrir o Spa.
- Àvolta, reajustar o pHe tratar de novo a água.

PERÍODOS LONGOS (5-14 DIAS)

- Programar a temperatura ao seu nível mais baixo.
- Ajustar o pHe tratar a água (ver secção Manutenção da água).
- Cobrir o Spa.
- Noseu regresso, restabelecer a temperatura no seu ponto desejado, e reajustar o pHe tratar de novo a água.

PREPARAÇÃO PARA O PERÍODO DE INVERNO

Nocaso de não utilização do Spa, durante períodos de inverno ou muito prolongados deve realizar as seguintes operações:

- Separar a equipa eléctrica.
- Esvaziar o Spa de água.
- Deixar a válvula de desaguamento aberta.
- Limpar e secar o Spa.
- Cobrir o Spa.

Não se deve deixar o Spa com água, e sem ligação eléctrica no exterior a temperaturas inferiores a 0°C, pois poder-se-iam congelar as tubagens e danificar o Spa.

É necessário cumprir com a Directiva vigente em cada país contra Legionela. Toda a responsabilidade do seu cumprimento recai sobre o proprietário do Spa.

4.3. Manutenção da água

O manutencão da água é um dos pontos onde o utilizador deve prestar maior atenção, devido à sua importância. Este manutencão dependerá do conteúdo mineral da água utilizada, da frequência do uso do Spa, e do número de pessoas que o utilizem.

Existem três pontos fundamentais para a manutencão da água:

- FILTRAGEM DA ÁGUA
- ANALISES QUÍMICA E CONTROLO DO PH
- DESINFECÇÃO DA ÁGUA

4.3.1. Segurança no uso de produtos químicos

Antes de utilizar qualquer produto químico, leia atentamente as indicações de uso da etiqueta do produto.



IMPORTANT

- Aconselha-se que seja sempre a mesma pessoa que utilize os produtos químicos. Mantenha estes produtos fora do alcance das crianças.
- Encha de água nas quantidades exactas especificadas. Nem em excesso nem por defeito.
- Mantenha as embalagens fechadas, em lugares secos e bem ventilados.
- Não inale os produtos químicos, nem permita que entrem em contacto com os olhos nariz ou boca. Lave as mãos após a sua utilização.
- Siga as indicações de emergência descritas na etiqueta do produto, no caso de acidente ou ingestão do mesmo.
- Não fume na altura de manipular estes produtos. Podem ser inflamáveis.
- Armazene estes produtos num lugar adequado.
- Não misturar os produtos entre si. Acrescentar na água primeiro um e a seguir outro para evitar possíveis reacções entre eles.
- Não aplicar os produtos químicos na água, enquanto tiver pessoas no interior do Spa.

4.3.2. Ajuste do pH

Recomenda-se um índice de pH entre 7,2 e 7,6.

O nível de pH mede a acidez e alcalinidade. Valores acima de 7 são alcalinos; e abaixo de 7 são ácidos.

É muito importante manter um correcto nível do pH tanto para o bom funcionamento do desinfectante como para evitar corrosões ou incrustações no Spa.

Se o nível de pH for muito baixo, os efeitos são os seguintes:

- O desinfectante dissipar-se-á rapidamente.
- O equipamento do Spa pode começar a ter corrosão.
- A água pode começar a produzir irritações nos banhistas.

Se o nível de pH for muito alto, os efeitos são os seguintes:

- O desinfectante é menos efectivo.
- Aparecerão incrustações no acrílico e no equipamento.
- A água pode ficar turva.
- Os poros do cartucho filtrante podem obstruir-se.

Verificar o pH da água com o mesmo analisador de pH, diariamente.

Se o pH está acima dos índices utilizar pH MINOR SPA. Espere duas horas antes de voltar a fazer o teste do pH.

Quando o índice de pH estiver ajustado, aos valores acima indicados, proceder ao seguinte ponto.

4.3.3. Desinfecção da água

A desinfecção da água é de suma importância para destruir algas, bactérias e organismos que possam crescer na água. Pelo contrário uma acção desinfectante excessiva pode produzir irritações na pele e nos olhos.

O desinfectante adequado para a água de seu Spa é o BROMO EM COMPRIMIDOS. Este produto coloca-se no pré-filtro, para sua dissolução gradual.

Verifique o nível de bromo residual utilizando o mesmo analisador de Br, diariamente.

Recomenda-se um nível de bromo residual entre 2,2 e 3,3 ppm.

No caso de usar Cloro, para que este seja eficaz, deverá manter uma concentração de Cloro Residual Livre entre 0,5 e 1,5 ppm.

4.3.4. Uso de produtos especiais

Além dos produtos para manter o pH e o nível de desinfetante, existem outros, formulados especialmente para o seu uso em Spas, que ajudá-lo-ão a manter a água e a instalação em perfeitas condições.

- **ANTICALCÁREO-SPA:** Evita a precipitação de sais de cálcio (incrustações), sobretudo em águas duras. Este produto adiciona-se semanalmente e cada vez que se renova a água.
- **ALGICIDA-SPA:** Este algicida previne o crescimento das algas na água do Spa. Este produto adiciona-se semanalmente e cada vez que se renova a água.
- **Questo prodotto viene versato nella Spa ogni settimana e ad ogni rinnovo dell'acqua.**
- **ANTIESPUMANTE-SPA:** Devido à agitação da água e às gorduras presentes na água, forma-se espuma com frequência. Quando se observa uma presença importante de espuma na água, elimine-a com o Antiespumante-Spa.
- **DESENGRASANTE-SPA:** Para eliminar a sujidade e gorduras que se formam nas paredes do Spa. Para utilizar este produto aconselha-se esvaziar o Spa de água, e aplicar o desengordurante com uma esponja sobre as zonas a limpar. Enxague seguidamente com muita água.

4.3.5. Gerador de Ozono (Só para Spascomesta opção)

O ozono, O_3 , é um composto químico de carácter oxidante e muito eficaz na desinfecção da água. A sua principal vantagem é que não deixa resíduos químicos e é inodoro.

A capacidade desinfetante baseia-se no seu potencial oxidante, o qual conduz à eliminação da matéria orgânica que pudesse existir na água.

Para produzir o ozono conta-se com um ozonizador, que, mediante electricidade, produz iões de ozono a partir do oxigénio ambiente, este processo produz-se automaticamente e o produto gerado injecta-se pelas aberturas de volta de filtragem; de modo que não seja necessária a acção de nenhum mecanismo por parte do utilizador para a sua geração.

A água é recolhida pelo escoadouro, pelos drenos ou pelo skimmer, pela absorção que exerce a bomba de filtragem.

Seguidamente, passa pelo permutador de calor e na saída deste injecta-se o ozono. A água distribui-se pelo retorno da filtragem.

O tratamento com ozono não exclui o uso de outros produtos químicos como Bromo ou Cloro.

O ozono considera-se um processo complementar aos anteriores, reduzindo, desta forma, o consumo de Bromo ou Cloro.

4.3.6. Guia rápido de aplicação dos produtos químicos

	Motivo da sua Utilização	Quantidades por m ³ de água	Frequência de uso
PH MINOR SPA	Acrescentar no caso do teste de pH estar acima dos valores admissíveis (7,2-7,6 ppm).	Acrescentar segundo recomendação do fabricante do produto químico.	Analisar diariamente o pH com o Teste de pH.
PH MAJOR SPA	Acrescentar no caso do teste de pH esteja por embaixo dos valores admissíveis (7,2-7,6 ppm).	Acrescentar segundo recomendação do fabricante do produto químico.	Analisar diariamente o pH com o Teste de pH.
BROMO EM COMPRIMIDOS	Acrescentar no caso do teste de Br estar acima dos valores admissíveis (3-5 ppm).	Acrescentar segundo recomendação do fabricante do produto químico.	Analisar diariamente o Br. com o Teste de Br.
ANTI-CALCÁRIO	Evitar precipitação de saias de cálcio (incrustações).	Acrescentar segundo recomendação do fabricante do produto químico.	Uma vez por semana, e cada vez que se renova a água.
ALGICIDA SPA	Previne o crescimento de algas na água.	Acrescentar segundo recomendação do fabricante do produto químico.	Uma vez por semana, e cada vez que se renova a água.
DESENGORDURANTE	Eliminar sujidade nas paredes do Spa.	Esfregar com uma esponja, e enxaguar seguidamente com água abundante.	Quando se observe sujidade nas paredes do Spa.
ANTIESPUMANTE	Presença de espuma na água.	Acrescentar segundo recomendação do fabricante do produto químico.	Quando aparecer espuma na água.

5. AVARIAS E SOLUÇÕES

Problemas	Motivos	Soluções
Não se activa nenhum elemento.	Diferencial em posição OFF.	Activar diferencial para ON.
Não se activa nenhuma bomba nem aquecimento.	Interruptor manobra em posição OFF.	Activar interruptor manobra para ON.
FILTRAGEM		
Baixo caudal de água durante a filtragem.	Filtro obstruído ou sujo.	Efectuar a lavagem do filtro.
Não se acciona a bomba de filtragem.	Bomba de filtragem estragada.	Rever a bomba / Mudar escovas.
	Contactor estragado ou com ligação deficiente.	Instalador: Rever cabos ligação. Mudar contactor.
	Magneto-térmico mal regulado.	Ajustar magneto-térmico consoante o consumo do motor.
	Magneto-térmico estragado.	Mudar magneto-térmico.
	Selector da bomba em posição parada.	Mudar para manual ou automático.
MASSAGEM ÁGUA		
Não se acciona a bomba de massagem.	Tube* / cabo de transmissão com sinal desligado.	Ligar o tubo* / cabo.
	Bulbo de ar do botão deteriorado.*	Mudar o bulbo*.
	Bomba estragada.	Rever a bomba / Mudar as escovas.
	Contactor estragado ou com ligação deficiente.	Instalador: Rever cabos ligação. Mudar contactor.
	Magneto-térmico mal regulado.	Ajustar magneto-térmico consoante o consumo do motor.
	Magneto-térmico estragado.	Mudar magneto-térmico.
	Interruptor geral de massagem em OFF.	Activar interruptor para ON.
Pouco caudal de ar nos jactos. Sai água pelo Venturi.	Venturis fechados e obstruídos.	Abrir Venturis.
		Eliminar obstruções
	Frontal de Jacto mal colocado	Rever jactos
MASSAGEM AR		
Non si attiva la pompa di massaggio.	Tube* / cabo de transmissão com sinal desligado.	Ligar o tubo* / cabo.
	Bulbo de ar do botão deteriorado.*	Mudar o bulbo*.
	Bomba estragada.	Rever a bomba / Mudar as escovas.
	Contactor estragado ou com ligação deficiente.	Instalador: Rever cabos ligação. Mudar contactor.
	Magneto-térmico mal regulado.	Ajustar magneto-térmico consoante o consumo do motor.
	Magneto-térmico estragado.	Mudar magneto-térmico.
	Interruptor geral de massagem em OFF.	Activar interruptor para ON.

Problemas	Motivos	Soluções
MUDAR DE CALOR		
O termostato não marca a temperatura correctamente.	Sonda da temperatura mal colocada.	Colocar a sonda no seu alojamento.
	Sonda de temperatura defeituosa.	Mudar a sonda.
	Controlo da temperatura defeituoso.	Mudar o controlo.
A água na aquece.	Resistência mal cablada/ defeituosa.	Rever cablado da resistência / Mudar resistência.
	Contactador estragado ou com ligação deficiente.	Instalador: Rever cabos ligação. Mudar contactador.
	Magneto-térmico estragado.	Mudar magneto-térmico.
	Interruptor do permutador em OFF.	Activar interruptor para ON.
	Fluxostato mal cablado / defeituoso.	Rever cablado Fluxostato/ Mudar Fluxostato
	Termostato de segurança detectou T>65°C.	Reactivar termostato de segurança.

* Só no caso de interruptores pneumáticos.

6. RECICLAGEM E MEIO AMBIENTE

O seu Spa incorpora material eléctrico e/ou electrónico, é por isso que, no final da sua vida útil, deve ser tratado adequadamente como um resíduo especial.

Contacte as suas autoridades locais para conhecer o procedimento de recolha e tratamento de resíduos com material eléctrico e electrónico.

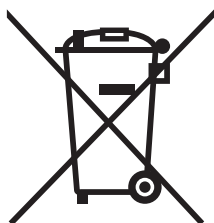

7. DECLARAÇÃO DE CONFORMIDADE



IBERSPA, S.L.
Av.Pla Urgell 2-8
25200-Cervera (LLEIDA)
SPAIN

E PRODUCTOS: NL PRODUKTEN:
GB PRODUCTS: S PRODUKTER:
D PRODUKTE: N PRODUKTER:
F PRODUITS: DK PRODUKTER:
I PRODOTTI: SF TOUTTEET:
P PRODUTOS: GR ΠΙΠΟΝΤΑ:

DECLARACION DE CONFORMIDAD

Los productos arriba mencionados se hallan conformes a : Directiva EN 263:2008.

CONFOMITEITSVERKLARING

Bovenstaande produkten voldoen aan de veiligheidsvoorschriften van de, EN 263:2008.

EVIDENCE OF CONFORMITY

The products listed above are in compliance with : Directive EN 263:2008.

FÖRSÄKRAM OM ÖVERENSSTÄMMELSE

Ovansående produkter ä i överensstämmelse med : Direktiv EN 263:2008.

KONFORMITÄTSEKTLÄRUNG

Die oben angeführten Produkte entsprechen den Sicherheitbestimmungen EN 263:2008.

OVERENSSTEMMELESESERKLÆRING

Ovenstående produkter oppfyller betingelsene EN 263:2008.

DECLARATION CONFORMITÉ

Les produits mentionnés ci-dessus sont conformes aux : Directive EN 263:2008.

OVERENSSTEMMELESESERKÆRING

De ovennævnte varer er i overensstemmelse med : Direktiv-EN 263:2008.

DICHIARAZIONE DI CONFOMITÀ

I prodotti su elencati sono conformi alle seguenti : Directiva EN 263:2008.

VAKUUTUS YHDENMUKAISUUDESTA

Yllämainiut tuotteet ovat yhdenmukaisia direktiivin EN 263:2008.

DECLARAÇÃO DE CONFORMIDADE

Os produtos acima mencionado estão conforme a : Directiva EN 263:2008.

ΑΗΛΩΣΗ ΣΥΜΒΑΤΟΤΗΤΑΣ

Τα παραπάνω προϊόντα είν αι σύμφωνα με την Ο δηγία EN 263:2008.

Firma/Cargo :

Signature/Qualification :

Unterschrift/Qualifizierung :

Signature/Qualification :

Firma/Qualifica :

Assinatura/Título :

Handtekening/Hoedanigheid :

Namnteckning/Befattning :

Underskrift/Stilling :

Signatur/Tilstand :

Allekirjoitus/Virka-asema :

Υπογραφή/Θεση:

Gerente de Iberspa, S.L. P.P.
Manager of Iberspa, S.L. by proxy

INDEX

1. INLEIDING	173
1.1. ALGEMENE INFORMATIE	173
1.2. VEILIGHEIDSWAARSCHUWINGEN	174
1.2.1. Aanwijzingen voor het gebruik van de Spa	174
1.2.2. Vermijden van risico van hyperthermie	174
1.2.3. Aanwijzingen voor onderhoudswerkzaamheden	174
2. BESCHRIJVING VAN DE INSTALLATIE	175
2.1. OVERZICHTSSCHEMA	175
2.1.1 Spa met Afvloeiing	175
2.1.2 Spa met Skimmer	176
2.2. RECIRCULATIECIRCUIT	177
2.2.1 Recirculatiecircuit in Spa met afvloeiing	177
2.2.2 Recirculatiecircuit in Spa met Skimmer	180
2.3. WATERMASSAGECIRCUIT	182
2.4. LUCHTMASSAGECIRCUIT	183
3. INSTALLATIE, REGELS WAARAAN MEN ZICH DIENT TE HOUDEN	184
3.1. PLAATSING EN INSTALLATIE VAN DE SPA	184
3.2. INBEDRIJFSTELLING	189
4. ONDERHOUD	190
4.1. ONDERHOUD VAN HET ACRYL	190
4.2. ONDERHOUD TIJDENS PERIODES VAN AFWEZIGHEID OF ZONDER GEBRUIK	191
4.3. ONDERHOUD VAN HET WATER	191
4.3.1. Veilig gebruik van chemische producten	192
4.3.2. Instelling van de pH	192
4.3.3. Desinfectering van het water	193
4.3.4. Gebruik van speciale producten	193
4.3.5. Ozongenerator (Alléén voor Spa's met deze optie)	193
4.3.6. Snelle gids voor het gebruik van chemische producten	194
5. STORINGEN EN OPLOSSINGEN	195
6. RECYCLING EN MILIEU	196
7. CONFORMITEITSVERKLARING	197



De gebruikshandleiding die voor u ligt bevat fundamentele informatie aangaande de veiligheidsmaatregelen die genomen dienen te worden tijdens de installatie en de inbedrijfstelling. Daarvoor is het uiterst belangrijk dat zowel de Installateur als de Gebruiker de instructies lezen alvorens tot installatie en inbedrijfstelling over te gaan.

DE GARANTIE VAN HET PRODUCT IS ALLEEN GELDIG INDIEN HET PRODUCT CORRECT IS GEÏNSTALLEERD EN DE AANWIJZINGEN IN DE HANDLEIDING ZIJN OPGEVOLGD.

LEES ALLE GARANTIEBEPALINGEN EN -BEPERKINGEN AANDACHTIG DOOR.

1. INLEIDING

1.1. Algemene informatie

Deze handleiding bevat alle benodigde informatie om volledig van uw SPA te kunnen genieten. Wij raden u aan de tijd te nemen voor het doornemen van de hiernavolgende punten.

De Spa is een element dat speciaal is ontworpen voor de badkamer, waarmee een combinatie van baden en massagewordt geboden.

Het bestaat uit een gesloten watercircuit aangedreven door pompen dat, gecombineerd met lucht, voor een ontspannende massage van het lichaam zorgt.

Om ervoor te zorgen dat het massagebad effectief is, dient de temperatuur van het water in het circuit tussen 34°C en 37°C te liggen, wat wordt bereikt met behulp van een elektrische warmtewisselaar.

Indien u vragen of twijfels heeft aangaande de werking of het onderhoud van dit product, wend u zich dan tot de installateur of de distributeur in uw zone. Deze vakkundige specialisten met hun vakkennis zorgen ervoor dat u ten volle van dit product kunt genieten.

BELANGRIJK: De fabrikant behoudt zich het recht voor zonder aankondiging de ontwerpen en specificaties zonder enige verplichting gedeeltelijk te wijzigen.



- Deze apparatuur mag niet op een simpel stopcontact worden aangesloten.
- Deze apparatuur vereist een correcte elektrische installatie.
- Het is verplicht de aansluiting te aarden.
- Het is verplicht te voldoen aan de Normen aangaande Elektriciteit, Waterbehandeling, Hygiëne en Veiligheid die gelden in het Land waarin de Spa en de Compacte Kit worden geïnstalleerd.
- Nooit met natte voeten aan de elektrische elementen werken.
- De elektrische Apparatuur niet inschakelen (differentieel in stand ON) indien de Spa geen water bevat.
- Wend u zich, in geval van een onjuist functioneren of storing, tot de Technische Hulpdienst van de fabrikant of tot de dichtstbijzijnde fabrieksagent.

1.2. Veiligheidswaarschuwingen

1.2.1. Aanwijzingen voor het gebruik van de Spa

- Neem voorzorgsmaatregelen om de niet geoorloofde toegang van kinderen tot de Spa te voorkomen. Wees er zeker van, teneinde ongevallen te voorkomen, dat kinderen voortdurend onder toezicht van een volwassene staan. Controleer de in- en uitgang van de Spa om uitglijden als gevolg van een natte vloer te voorkomen.
- Niemand mag binnen de Spa met metalen of scherpe voorwerpen spelen die de acryllaag kunnen beschadigen.
- Voorkomdat badende personen toegang hebben tot elektrische delen van de Spa.
- De apparatuur niet inschakelen indien er zich geenwater binnen de Spa bevindt.
- Geen elektrische apparaten, zoals radio's of haardrogers, binnen de Spa gebruiken.
- Altijd het in de skimmer aangeduide minimumwaterniveau handhaven (bij Spa's voor privégebruik) of zoals aangeduid in de niveausondes van het compensatiereservoir bij Spa's voor publiek gebruik.

1.2.2. Vermijden van risico van hyperthermie

- Langdurig direct contact met warm water kan HYPERTHERMIE tot gevolg hebben. Dit kan gebeuren wanneer de temperatuur binnen ons lichaam de normale temperatuur van 36,5°C overschrijdt.
- Symptomen van hyperthermia zijn een plotselinge verlaging van de bloeddruk met als gevolg een gevoel van misselijkheid metmogelijk bewustzijnsverlies.
- Hetwater van de Spa mag de 40°C nooit overschrijden.
- Een watertemperatuur tussen 37°C en 40°C wordt als veilig beschouwd voor volwassenen zonder gezondheidsproblemen. Een lagere temperatuur is aan te raden voor de meeste personen en voor kinderen.
- Vergeet niet dat een langdurig verblijf in de Spa hyperthermie tot gevolg kan hebben.

1.2.3. Aanwijzingen voor onderhoudswerkzaamheden

- Alvorens aan te vangen met het uitvoeren van elektrisch of mechanisch onderhoud dient u zich ervan te verzekeren dat de machine van het spanningsnet is afgesloten en dat de startmechanismes zijn geblokkeerd.
- Niet met natte voeten aan de apparatuurwerken.



HET GEBRUIK VAN ALCOHOL, DRUGS OF MEDICIJNEN KAN HET RISICO VAN HYPERTHERMIE VERHOGEN.
HET GEBRUIK VAN DE SPA TIJDENS ZWANGERSCHAP IS NIET AAN TE RADEN. RAADPLEEG UW ARTS.

2. BESCHRIJVING VAN DE INSTALLATIE

2.1. Overzichtsschema

2.1.1. Spa met Afvloeiing

De Spa's met afvloeiing bezitten de capaciteit het door de gebruikers over de rand verplaatstewater in een reservoir op te slaan en voortdurend een constantwaterniveau binnen de Spa te handhaven.

Hieronder wordt een overzichtsschema getoond van de installatie van dit type Spa's.

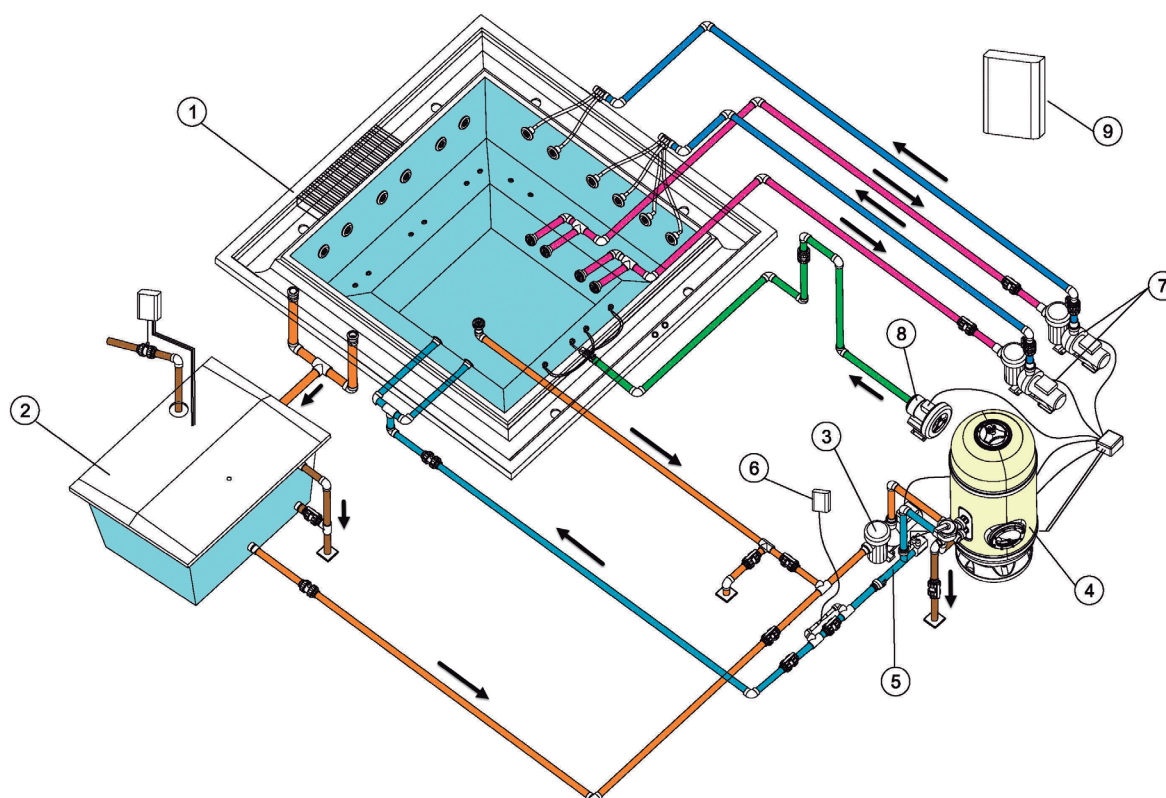

Overzichtsschema Spa met Afvloeiing.

1	Spa	6	Ozonisator
2	Compensatiereservoir	7	Massagepompen
3	Filtratiepomp	8	Ventilatiepomp
4	Filter	9	Elektrische bedieningskast
5	Elektrische verwarming		

2.1.2. Spa met Skimmer

De Spa's zonder afvloeiing hebben een afwijkende configuratie. Een compensatiereservoir is niet nodig; het water van de Spa wordt direct door een skimmer opgezogen. Wanneer de gebruikers in de Spa stappen stijgt het waterniveau; het water vloeit over de rand indien het aantal gebruikers het voor iedere Spa aangegeven aantal overschrijdt.

Hieronder is het overzichtsschema afgebeeld van de installatie van een Spa met skimmer.

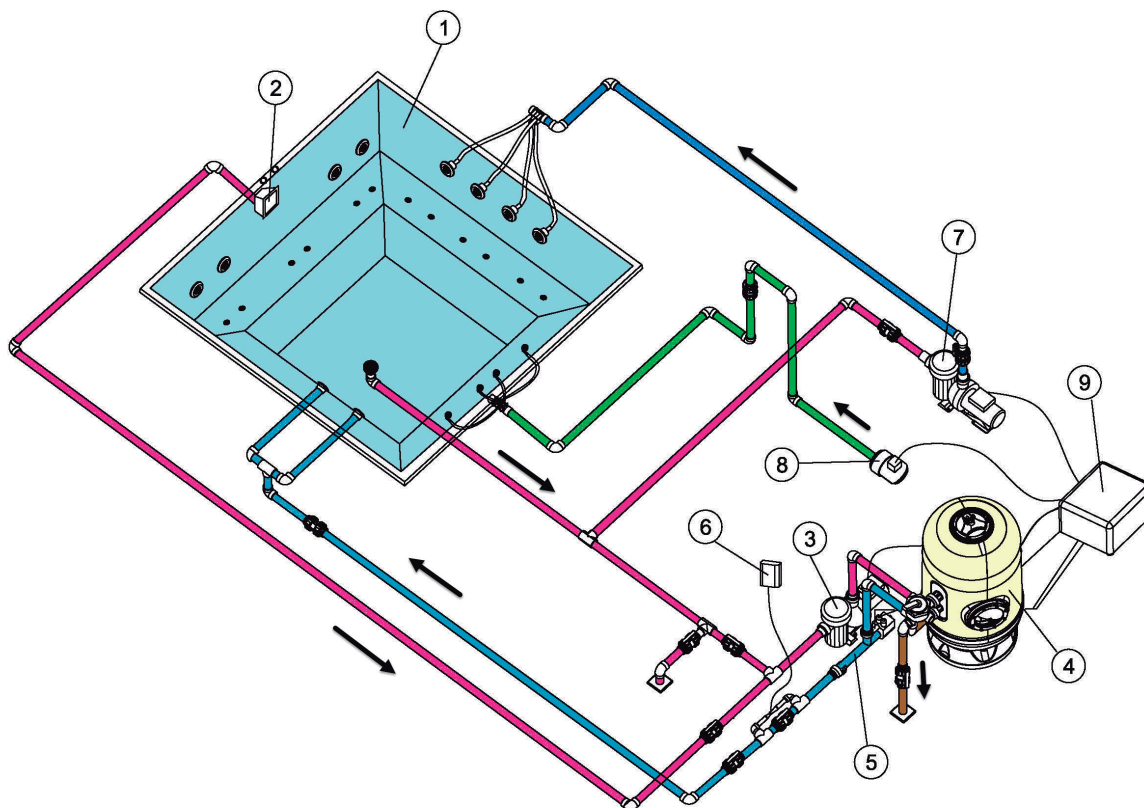

Overzichtsschema Spa met Skimmer.

1	Spa	6	Ozonisator
2	Skimmer	7	Massagepomp
3	Filtratiepomp	8	Ventilatiepomp
4	Filter	9	Elektrische bedieningskast
5	Elektrische verwarming		

2.2. Recirculatiecircuit

Dit circuit heeft tot taak de kwaliteit van het water van de Spa in stand te houden. Dit wordt bereikt door de recirculatie van het water via een zuiveringsfilter, een verwarmingssysteem en een desinfecteringssysteem.

2.2.1. Recirculatiecircuit in Spa met afvloeiing

Aangezien de Spa met een afvloeiingssysteem is uitgerust dient het waterniveau constant en op het maximum niveau te worden gehouden. Om dit te bereiken is de installatie vereist van een compensatiereservoir dat in serie geschakeld is met het recirculatiecircuit. Hiermee kunnen de niveauverschillen, veroorzaakt door een wisselend aantal baders, worden gecompenseerd.

Hoewel het recirculatiecircuit op verschillende manieren kan worden geconfigureerd, vermelden wij hier de twee meest gebruikelijke systemen: “Opzuigen via de bodem” en “Terugvloeiing via de bodem”. Raadpleeg de in het betreffende land geldende normen voor de bepaling van het meest geschikte systeem.

Optie A: Opzuigen via de bodem van de spa

Deze optie maakt het mogelijk het recirculatiewater gedeeltelijk via de bodem van de Spa op te nemen.

Het te filteren water wordt door de filtratiepomp zowel uit het compensatiereservoir (in zijn meerderheid) als uit de afvoer in de bodem van de Spa genomen en naar het zandfilter, de verwarming en de ozonisator of het desinfecteringssysteem gevoerd waarna het via de terugstroomopeningen naar de Spa wordt geleid.

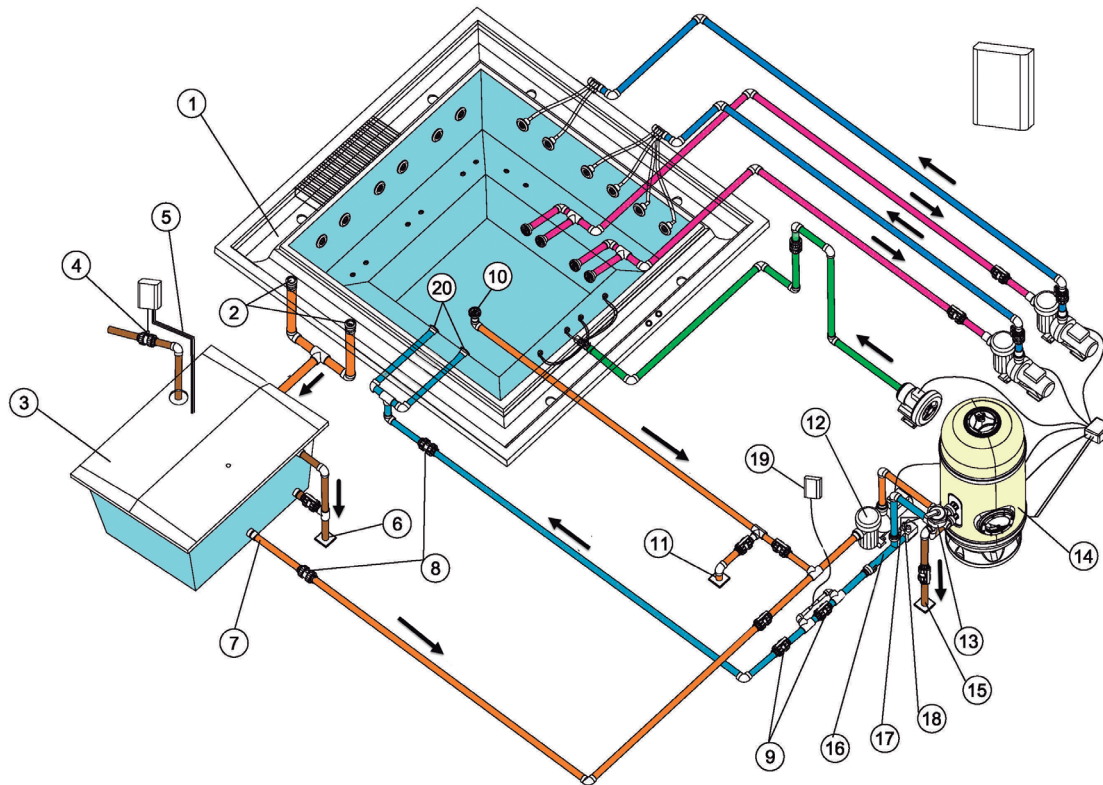

Schema recirculatie overloopspa. Optie A.

1	Alvloeijing	11	Afvoer van de Spa
2	Afvloeioopeningen	12	Filtratiepomp
3	Compensatiereservoir	13	Keuzeklep
4	Elektrische vulklep	14	Filter
5	Niveausondes	15	Filterafvoer
6	Afvoer van het compensatiereservoir	16	Elektrische verwarming
7	Afzuiging van het compensatiereservoir	17	Temperatuursonde
8	Anti-terugvloeklep	18	Temperatuursonde
9	Doorstroomklep	19	Ozonisator
10	Afvoer	20	Terugstroomopeningen naar de Spa

Optie B: Terugstroom via de bodem van de spa

Deze optie maakt het mogelijk een deel van het reeds gefilterde en verwarmde water zowel via de terugstroomopeningen als via de bodem van de Spa terug te voeren.

Het te filteren water wordt door de filtratiepomp uitsluitend uit het compensatiereservoir geabsorbeerd en naar het zandfilter, de verwarming en de ozonisator of het desinfecteringssysteem gevoerd waarna het via de terugstroomopeningen en de afvoer in de bodem van de Spa naar de Spa wordt geleid.

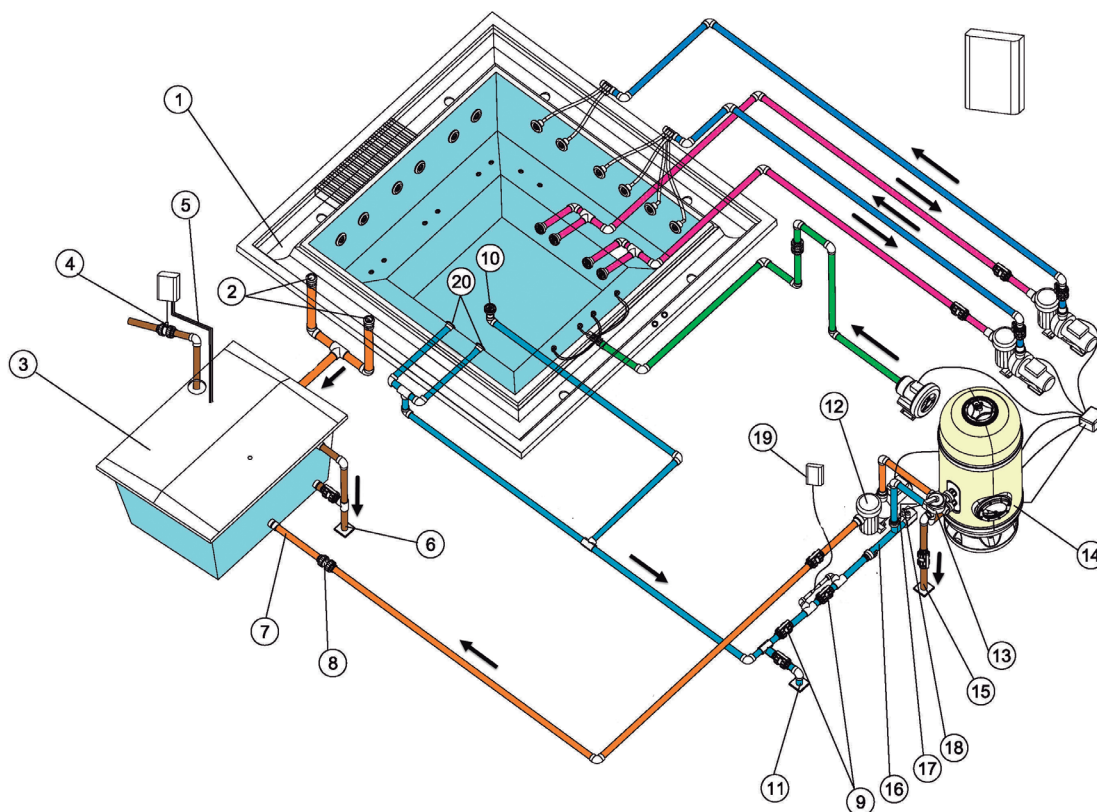

Schema recirculatie Spa met Afvloeiing. Optie B.

1	Alvloeijing	11	Afvoer van de Spa
2	Afvloeiingsopeningen	12	Filtratiepomp
3	Compensatiereservoir	13	Keuzeklep
4	Elektrische vulklep	14	Filter
5	Niveausondes	15	Filterafvoer
6	Afvoer van het compensatiereservoir	16	Elektrische verwarming
7	Afzuiging van het compensatiereservoir	17	Temperatuursonde
8	Anti-terugvloei klep	18	Temperatuursonde
9	Doorstroomklep	19	Ozonisator
10	Afvoer	20	Terugstroomopeningen naar de Spa

2.2.2. Recirculatiecircuit in Spa met Skimmer

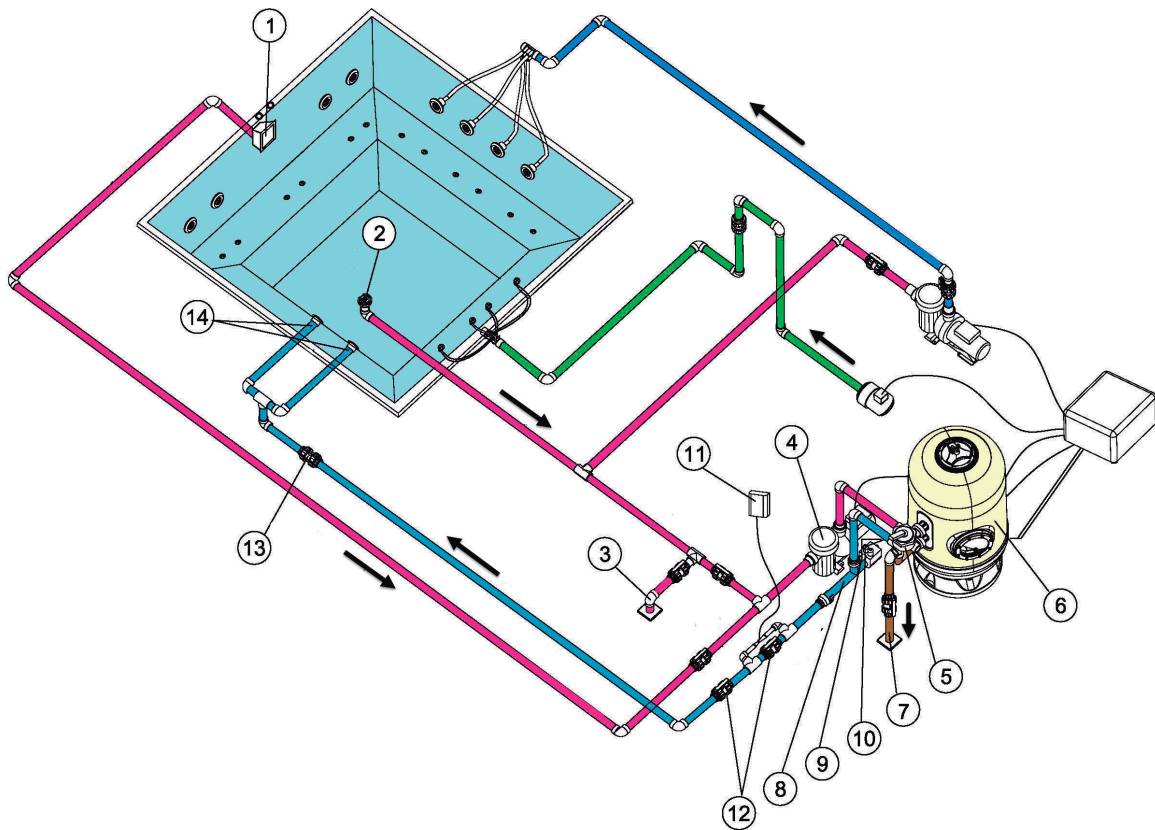

Schema recirculatie Spa met Skimmer.

1	Skimmer	8	Elektrische verwarming
2	Afvoer	9	Temperatuursonde
3	Afvoer van de Spa	10	Watermassameter
4	Filtratiepomp	11	Ozonisator
5	Keuzeklep	12	Doorstroomklep
6	Filter	13	Anti-terugstroomlep
7	Filterafvoer	14	Terugstroomopeningen naar de Spa

De in alle verwarmingscircuits aanwezige elementaire componenten zijn:

Filtratiepomp.

Ontworpen voor het filtratie- en verwarmingscircuit en het recycleren van het water van de Spa in ongeveer 6 tot 20 minutos. Zuigt van de Skimmer of het Compensatiereservoir en pompt het water door het filter en de elektrische verwarming via de doorpompopening.

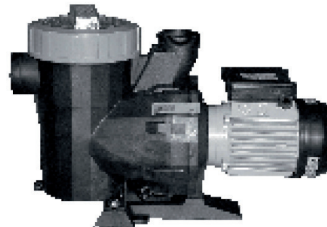

Elektrischewarmtewisselaar.

Deze maakt het mogelijk de gewenste temperatuur te behouden. Dient in het filtratiecircuit na het filter te worden geplaatst, zodanig dat luchtbellen zich hier binnen niet kunnen ophopen.

De warmtewisselaar is uitgerust met een veiligheidsthermostaat met handmatige versteviging. Dit voorkomt beschadigingen aan de warmtewisselaar in geval deze gaat functioneren zonder watercirculatie.



Filter.

Element dat voor de filtratie zorgt, waardoor de correctewaterkwaliteit wordt verzekerd.

De grootte van het filter wordt bepaald door:

- Volume van de Spa.
- Duur van de waterrecirculatie.
- Snelheid van filtratie.
- Oppervlakte van de filtratie.

Watermassameter.

Beveiliging ontworpen teneinde te voorkomen dat de warmtewisselaar functioneert in afwezigheid van water in het filtratiecircuit.

2.3. Watermassagecircuit

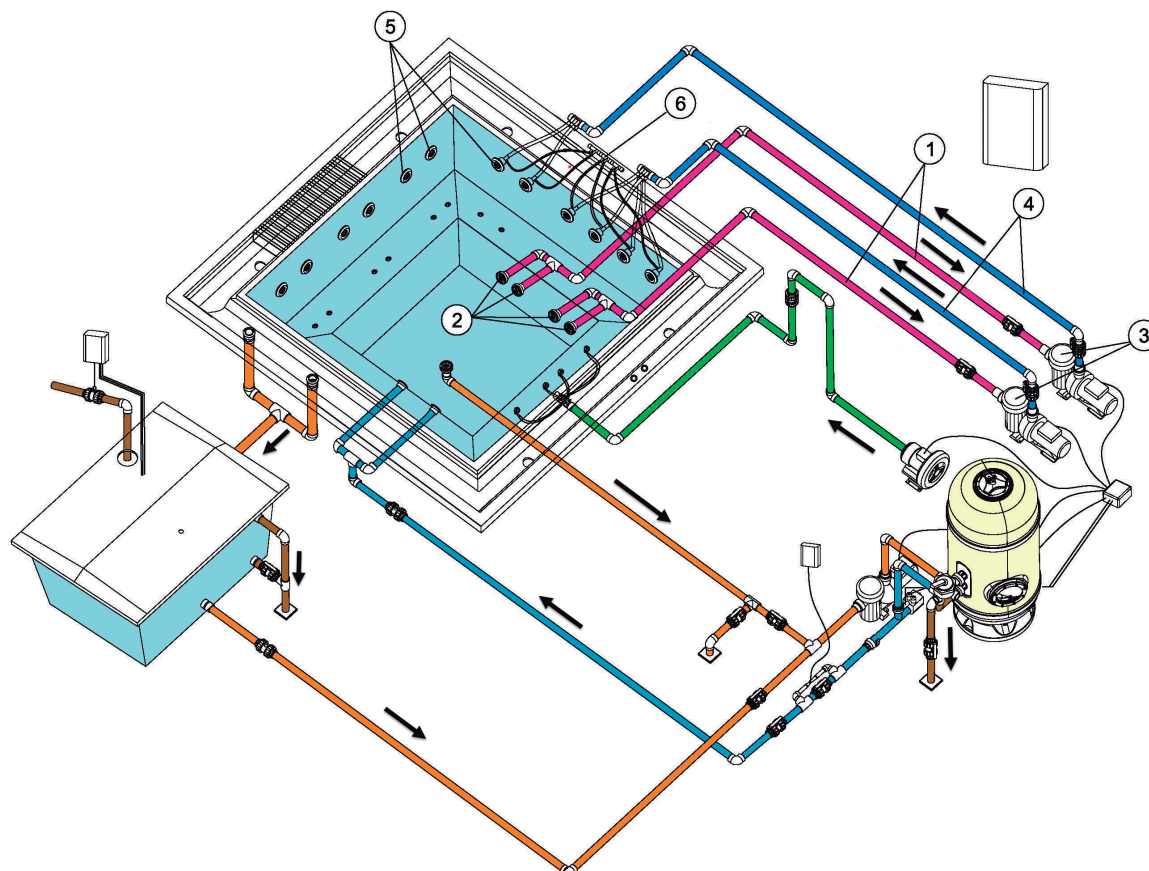

Schema Watermassage Spa.

1	Zuigcircuit	4	Impulscircuit water
2	Zuigafvoeren van de Spa	5	Massagejets
3	Massagepomp	6	Zuigcircuit lucht

Het water wordt opgezogen door de massagepomp door de afvoeren en, bij terugkeer naar de Spa, met grote snelheid door de jets geleid.

In één en dezelfde Spa kunnen meerdere massagecircuits aanwezig zijn die elk aangedreven worden door een massagepomp. Afhankelijk van de Spa en het aantal aanwezige jets kunnen er een, twee of zelfs drie massagepompen aanwezig zijn.

Om de watermassage te versterken wordt een verbinding aangelegd met een luchtinlaat. Op deze manier, terwijl het water door de jets circuleert en door het Venturi-effect, wordt lucht opgezogen waardoor een mengsel van lucht en water wordt gevormd dat zorgt voor een intensievere massage.

2.4. Luchtmassagecircuit

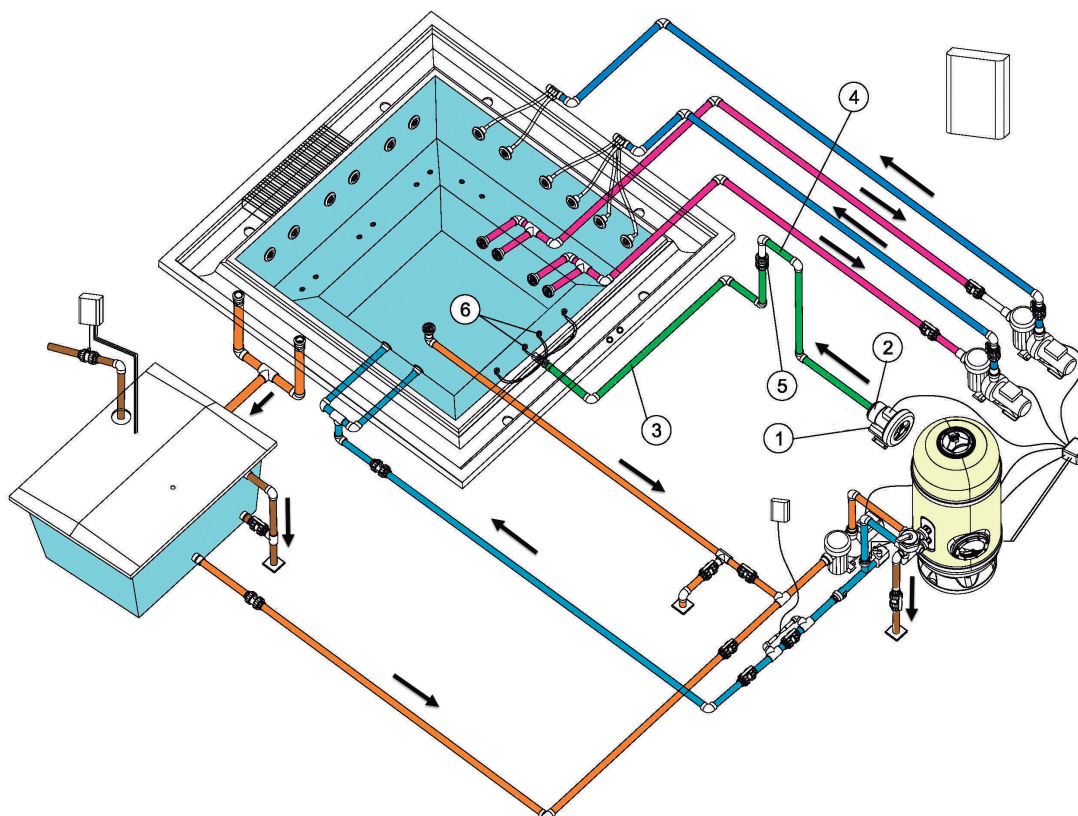

1	Luchtzuiger	4	Beschermingsifon
2	Ventilatiepomp	5	Anti-terugstroomklep
3	Impulscircuit lucht	6	Luchtinjectieopeningen

Ventilatiepomp.

Ontworpen overeenkomstig de benodigde watermassa voor de ventilatieopeningen.

Er bestaan 2 soorten pompen voor de Compacte Kits:



Ventilatiepomp voor continu gebruik voor Compacte Kit in publieke installaties. De standaarduitvoering functioneert met elektrische stroom van 400VACIII.

Luchtcircuit.

Het luchtcircuit heeft tot taak de luchtimpuls van de ventilatiepomp tot de Spa te verzorgen. Voor de luchtverdeling binnen de Spa wordt gezorgd door een serie ventilatieopeningen die zich achterin of op de zittingen van de Spa bevinden.

3. INSTALLATIE, REGELS WAARAAN MEN ZICH DIENT TE HOUDEN

3.1. Plaatsing en installatie van de spa.

Met de Spa dient zeer voorzichtig te worden omgegaan onder controle van meerdere personen. De Spa mag nooit bij de leidingen worden vastgepakt.

De Spa dient volgens onderstaande criteria te worden geïnstalleerd.

Zowel onder als rondom de Spa (in een straal van minimaal een meter) mag geen materiaal worden geplaatst of gebruikt dat niet volledig resistent is tegen vochtigheid en water. De garantie van de Spa dekt geen enkele schade aan materialen of sierobjecten die schade oplopen als gevolg van overstromingen of de vochtigheidsgraad in de ruimte.

De Spa dient te worden geplaatst in een correct aangepaste omgeving die bestand is tegen een hoge vochtigheidsgraad en condens. In het tegenovergestelde geval dekt de garantie geen materiële of persoonlijke schades.

Het is absoluut noodzakelijk te zorgen voor een afvoer van voldoende afmetingen om het water dat zich onder de Spa bevindt te kunnen afvoeren.

De basis waarop de Spa wordt geplaatst dient geschikt te zijn om het gewicht van de Spa, het water en de gebruikers te kunnen dragen. Is dit niet het geval dan dekt de garantie geen enkele schade. Raadpleeg de geldende bouwnormen.

Als u vóór de installatie denkt dat het om bepaalde redenen mogelijk kan zijn dat de Spa uit zijn oorspronkelijke plaats moet worden verplaatst, dan dient u hiermee rekening te houden om te voorkomen dat bouwstenen en leidingen moeten worden gebroken om het afbouwen te realiseren. Het repareren van deze schades is niet bij de garantie inbegrepen.

Hieronder worden enkele algemene aanwijzingen gegeven aangaande het aanleggen van de fundering; in alle gevallen dienen niettemin de geldende bouwnormen te worden opgevolgd.

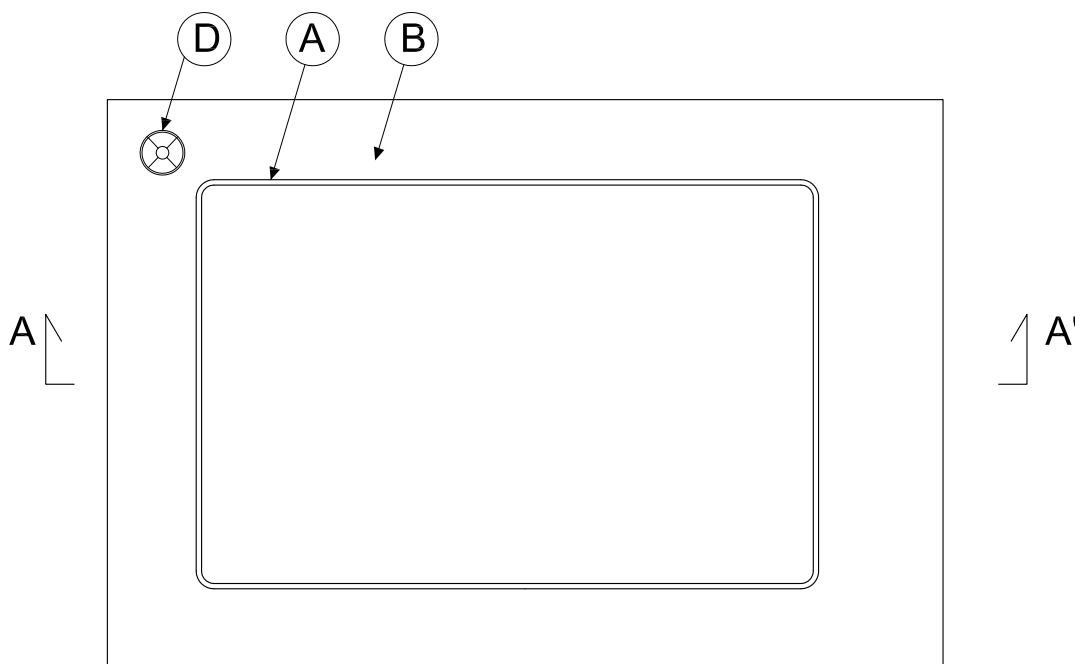

Schema fundering.

Alle afmetingen in mm.

- A) Omtrek van de Spa.
- B) Gewapend beton.
- C) Equidistante versterkingsstaven in beide richtingen.
- D) Afvoer van de bak.

Dimensiones en mm

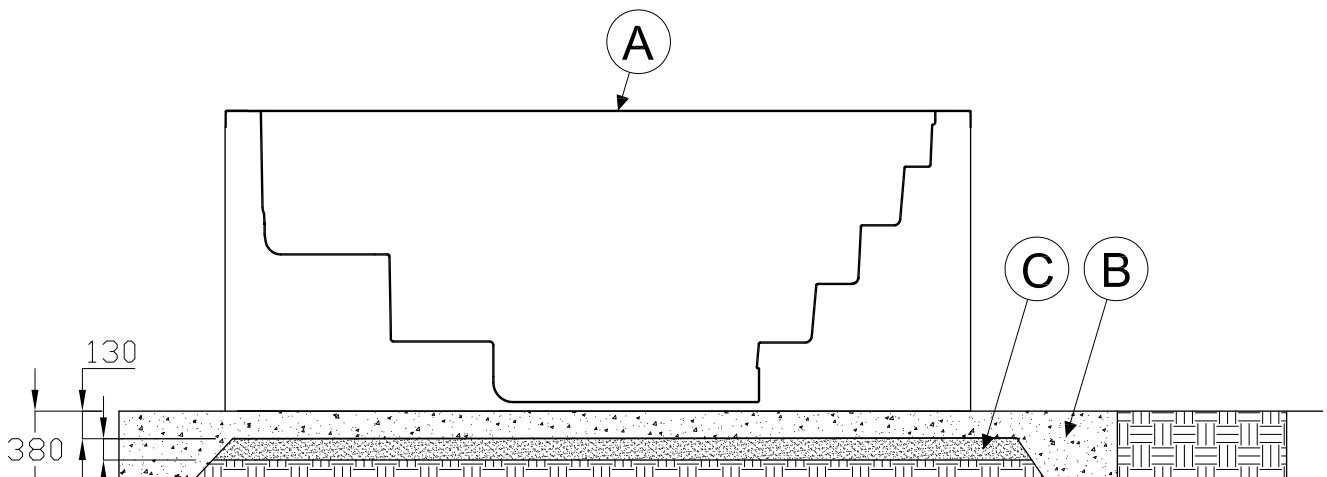

- A: Betonsteen
- B: Stalen staaf
- C: Compact zand

Alle afmetingen in mm.

Detail Fundering.

De Spa wordt met een metalen structuur geleverd om de installatie te vereenvoudigen. Deze structuur bezit meerdere steunpunten. Alvorens de Spa te vullen dienen deze evenwichtspunten te worden afgesteld zodat alle in contact staan met de ondergrond.

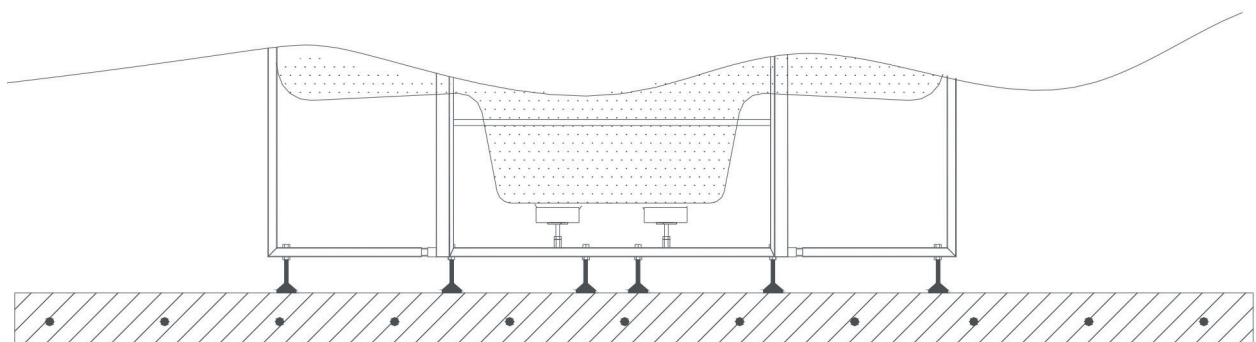

CORRECT

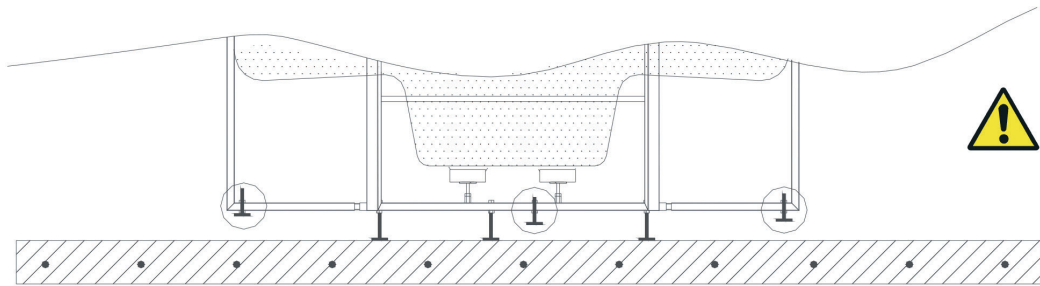

NIET CORRECT

Fig. 1 S Schema instelling hoogte Spa.

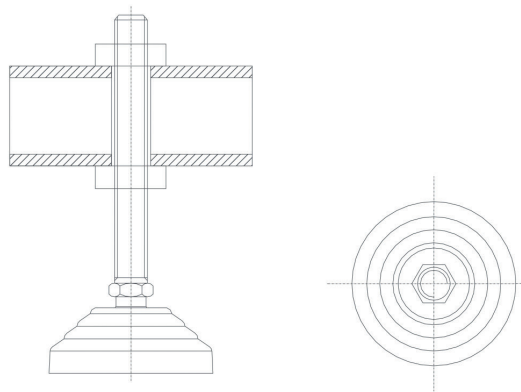

Detail steun voor afstelling.

De Spa moet volledig worden gedragen door de steunstructuur en nooit door het bovenprofiel. Zo niet, dan kan het mogelijke opdrukken tot gevolg hebben dat het casco van de Spa breekt.

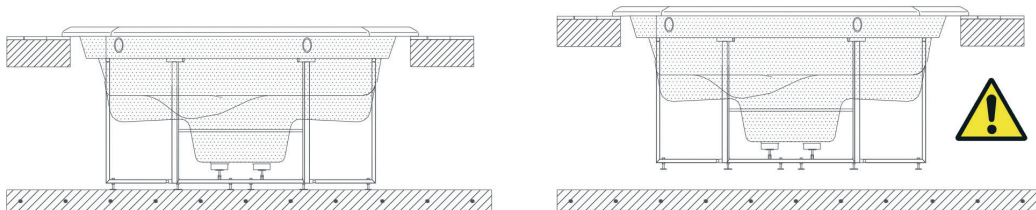

CORRECT

NIET CORRECT

Schema ondersteuning Spa.

Om de rand van de Spa aan het metselwerk te bevestigen dient een elastisch silicone te worden gebruikt, geschikt voor installaties waarwater doorheenwordt geleid.

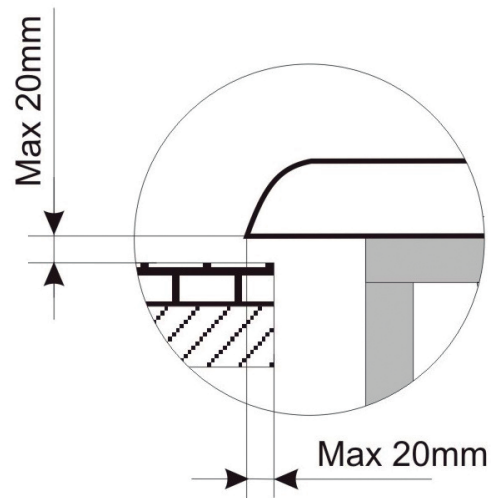

Na de correcte plaatsing van de Spa verder gaan met de bouw waarbij erop moet worden gelet dat rondom het casco een ruimte van minimaal 400mm moet worden vrijgelaten voor het uitvoeren van eventuele onderhoudswerkzaamheden. Nooit elementen plaatsen die met het casco, leidingen of accessoires van de Spa in contact kunnen komen. Een luikje of toegangsmogelijkheid rondom de Spa voor het onderhoud vrijlaten.

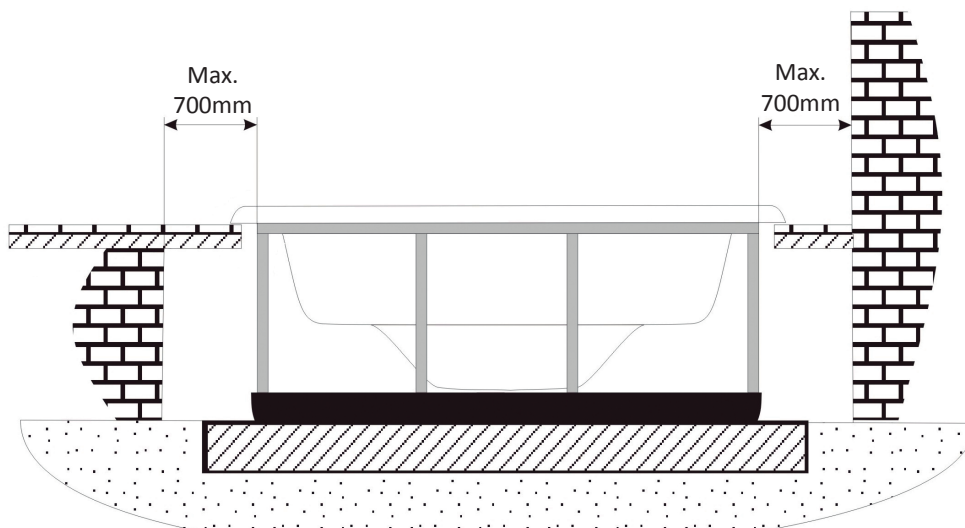

Schema minimumafstand rondom de Spa.

Nooit het bovenprofiel van de Spa opvullen met cement of een ander materiaal dat kan inkrimpen / uitzetten afwijkend van de beweging van het casco. De Spa zal dan scheurtjes gaan vertonen.

Nooit leidingen of accessoires van de Spa in metselen.

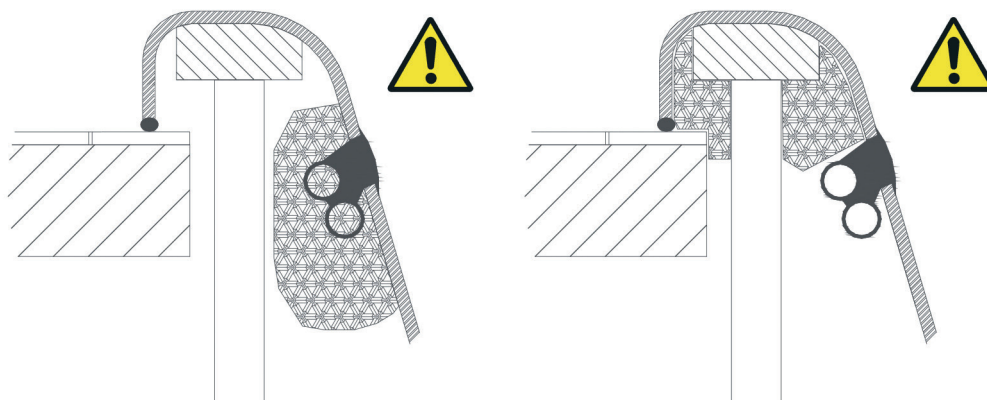

NIET CORRECT

Detail Niet opvullen.

3.2. Inbedrijfstelling

Met de hoofddifferentieel in de stand OFF, het casco van de Spa reinigen om te voorkomen dat stofdeeltjes tijdens de inbouw in componenten of circuits geraken die deze later blokkeren. Alle kleppen van de apparatuur openen behalve die van dewaterafvoer.

a) Spa's met Afvloeiing en Compensatiereservoir:

De Spa vullen na het openen van de vulklep van de Spa totdat het water zich 5 tot 8 cm boven het niveau SMAX van het compensatiereservoir bevindt.

Belangrijk: Bij het voor de eerste maal in werking stellen van de filtratieapparatuur daalt het waterniveau in het compensatiereservoir aanzienlijk. Dit komt doordat de leidingen vanaf het compensatiereservoir naar de Spa, het filter en de pomp bijna volledig gevuld zijn met lucht.

b) **Spa's met Skimmer:** De Spa vullen tot de gemarkeerde lijn in de Skimmer. Het water mag zich nooit onder dit niveau bevinden.

15 minuten wachten en alle aansluitingen controleren, om te controleren of er lekken zijn. Stroom op de kast aansluiten d.m.v. de hoofddifferentieel (stand ON).

De filtratie-, massage- en luchtpomp in werking stellen en na 30 minuten functioneren controleren dat er geen lekken bestaan in leidingen en aansluitingen.

De filtratiepomp uitschakelen en het waterfilter tot de helft vullen om zand toe te voegen (het te gebruiken type zand wordt gespecificeerd in de Handleiding van het Filter die wordt meegeleverd met de Compacte Kit).

De keuzeklep van het filter plaatsen met de handel in de stand voor reiniging. De filtratiepomp handmatig aanzetten; een reiniging van ongeveer 2 minuten in het filter uitvoeren, de pomp uitschakelen en de handel in de spoelstand zetten, de pomp opnieuw aanzetten en gedurende ongeveer 15 minuten laten spoelen.

De pomp uitzetten en de handel in de filterstand zetten. De Spa opnieuw vullen.

De thermostaat op de gewenste temperatuur programmeren. De handleiding van de Compacte Kit raadplegen. (Het bereiken van de gewenste temperatuur na het vullen van de Spa kan enkele uren in beslag nemen).

De filtratieklok programmeren. (Zie hiervoor de Handleiding van de Compacte Kit). In de elektrische hoofdkast de massage- en verwarmingsschakelaars activeren. De filtratieschakelaar in de gewenste stand zetten en de Spa zal beginnen met de filtratie- en verwarmingscyclus.

Na het nemen van deze stappen het Garantiebewijs invullen en aan de fabrikant opsturen.

De jets kunnen ook de intensiteit van de watermassa regelen door het openen en sluiten van de watertoevoer. Hiervoor dient als volgt te worden gehandeld:

- Door een kwartslagdraai van de buitenring met de wijzers van de klok mee wordt de jet gesloten.
- Door een kwartslagdraai van de buitenring tegen de wijzers van de klok in wordt de jet geopend.



4. ONDERHOUD

De Spa's zijn gemaakt van de beste kwaliteit en met de meest duurzame te verkrijgen materialen. Een correcte verzorging en onderhoud zorgen voor een lange levensduur van uw Spa.

4.1. Onderhoud van het acryl

Eenvoudige reiniging van een elegant oppervlak:

- Gebruik reinigingsmiddelen voor algemeen gebruik. Voor normale reiniging en onderhoud een zachte doek of een spons met een kleine hoeveelheid water of zeep gebruiken. Goed afspoelen en met een droge zachte doek drogen. Indien een huismiddel wordt gebruikt dan erop letten of dit door de fabrikant wordt aangeraden voor acryl.
- Nooit schurende reinigingsmiddelen gebruiken.
- Het oppervlak van acryl niet in contact laten komen met ketonen of esters zoals aceton, acetaten (type lakverwijderaar, remover voor de nagels of droog werkende reinigingsmiddelen) of een organisch oplosmiddel met chloor, lak, benzine, aromatische oplosmiddelen, etc.
- Stof, modder en droog vuil met een zachte vochtige doek verwijderen.
- Vet, olie, verf en inktvlekken verwijderen met alcohol-isopropyleen en met een droge en schone doek drogen.
- Het gebruik vermijden van messen of andere scherpe voorwerpen die krassen op het oppervlak kunnen veroorzaken. Kleine krasjes kunnen worden verwijderd met het aanbrengen van een dunne laag waspasta voor auto's en het zachtjes nawrijven met een schone doek.

Eenmaal per week het deel van de Spa dat niet met water in aanraking komt reinigen met een kwaliteitsglansmiddel voor Spa's.

De Spa nooit onbedekt en leeg aan de zon blootstellen daar dit schade kan veroorzaken die niet door de garantie wordt gedekt.

4.2. Onderhoud tijdens periodes van afwezigheid of zonder gebruik

KORTE PERIODES (3-5 DAGEN)

- De pH instellen en het water behandelen (zie paragraaf Onderhoud van het water).
- De Spa afdekken.
- Bij terugkomst, de pH weer instellen en het water opnieuw behandelen.

LANGE PERIODES (5-14 DAGEN)

- De temperatuur op het laagste niveau instellen.
- De pH regelen en het water behandelen (zie paragraaf Onderhoud van het water).
- De Spa afdekken.
- Bij terugkomst, de temperatuur op het gewenste niveau instellen, de pH weer instellen en het water opnieuw behandelen.

VOORBEREIDING VOOR DE WINTERPERIODE

Indien de Spa 's winters of gedurende lange periodes niet wordt gebruikt dan dienen de volgende handelingen te worden uitgevoerd:

- De elektrische apparatuur afsluiten.

- Hetwater uit de Spa verwijderen.
- De afvoerklep open laten.
- De Spa reinigen en drogen.
- De Spa afdekken.

De Spa niet met water en zonder elektrische aansluiting buiten laten staan bij temperaturen beneden 0°C, daar de leidingen kunnen bevriezen hetgeen schade aan de Spa tot gevolg kan hebben.

De in het betreffende land geldende richtlijnen tegen veteranenziekte dienen te worden opgevolgd. De eigenaar van de Spa is hiervoor volledig verantwoordelijk.

4.3. Onderhoud van het water

Het onderhoud van het water is een van de punten van speciaal belang waaraan de gebruiker extra aandacht moet besteden. Dit onderhoud hangt af van de hoeveelheid mineralen in het gebruikte water, het gebruik van de Spa en het aantal personen dat de Spa gebruikt.

Er bestaan drie fundamentele punten voor het onderhoud van hetwater:

- FILTRATIE VAN HETWATER
- CHEMISCHE ANALYSE EN CONTROLE VAN DE PH
- DESINFECTERING VAN HET WATER

4.3.1. Veilig gebruik van chemische producten

Alvorens een chemisch product te gebruiken, de gebruiksaanwijzing op het etiket van het product aandachtig doorlezen.



IMPORTANT

- Het wordt aangeraden dat steeds dezelfde persoon de chemische producten gebruikt. Deze producten buiten het bereik van kinderen houden.
- Voeg de exacte aangegeven hoeveelheden aan hetwater toe. Niet meer en niet minder.
- Bewaar de verpakkingen afgesloten, op een droge en goed geventileerde plaats.
- Chemische producten niet inhaleren en contact vermijden met de ogen, neus en mond. Na gebruik de handen goedwassen.
- Volg de aanwijzingen voor noodgevallen op zoals beschreven op het etiket van het product, bij ongevallen of inslikken.
- Tijdens het gebruik van deze producten niet roken. Deze kunnen ontvlambaar zijn.
- Deze producten op een geschikte plaats bewaren.

- De producten niet vermengen. Eerst het eerste en vervolgens het tweede product aan het water toevoegen om mogelijke onderlinge reacties te voorkomen.
- Geen chemische producten aan het water toevoegen indien zich personen in de Spa bevinden.

4.3.2. Instelling van de pH

Een pH-waarde tussen 7,2 en 7,6 wordt aangeraden.

Het pH-niveau meet de zuurte- en de alkaligraad. Waarden hoger dan 7 zijn alkalisch en lager dan 7 zuur.

Het is belangrijk een correct pH-niveau in stand te houden voor de goede werking van de desinfectering en voor het voorkomen van roest en afzetting in de Spa.

Indien de pH-waarde erg laag is treden de volgende effecten op:

- De desinfectering vermindert snel.
- De apparatuur van de Spa kan roest gaan vertonen.
- Het water kan bij de baders irritaties veroorzaken.

Indien de pH-waarde erg hoog is treden de volgende effecten op:

- De desinfectering is minder effectief.
- Er ontstaat afzetting op het acryl en de apparatuur.
- Het water kan troebel worden.
- De poriën van het filterpatroon kunnen verstopt raken.

Dagelijks de pH van het water met de analyseset controleren.

Indien de pH boven de aangegeven waarde ligt, dan pH MINOR SPA gebruiken. Twee uur wachten alvorens de pH opnieuw te testen.

Indien de pH ligt tussen de hierboven genoemde waarden, dan naar het volgende punt gaan.

4.3.3. Desinfectering van het water

De desinfectering van het water is uiterst belangrijk voor het vernietigen van algen, bacteriën en andere organismen die in het water kunnen gaan leven. Een teveel aan desinfectering kan echter irritaties op de huid en in de ogen veroorzaken.

De juiste desinfectering voor het water van uw Spa is BROOM IN TABLETTEN. Dit product wordt in het voorfilter geplaatst en wordt geleidelijk opgelost.

Dagelijks het niveau van de aanwezige broom met de analyseset voor Br controleren.

Een niveau van aanwezig broom tussen 2,2 en 3,3 ppm wordt aangeraden.

Bij het gebruik van chloor en om de effectiviteit hiervan te garanderen, een concentratie van Vrij Aanwezig Chloor tussen 0,5 en 1,5 ppm aanhouden.

4.3.4. Gebruik van speciale producten

Behalve de producten voor het handhaven van de pH en het desinfecteringsniveau bestaan er andere speciaal voor het gebruik in Spa's samengestelde producten die helpen het water en de installatie in perfecte conditie te houden.

- **ANTIKALK-SPA:** Voorkomt de neerslag van calciumzouten (afzettingen), vooral in hard water. Dit product wordt wekelijks en bij iedere verversing van het water toegevoegd.
- **ANTIALG-SPA:** Dit anti-algmiddel voorkomt de vorming van algen in het water van de Spa. Dit product wordt wekelijks en bij iedere verversing van het water toegevoegd.
- **ANTISCHUIM-SPA:** Als gevolg van de beweging van het water en de daarin aanwezige vetten treedt vaak schuimvorming op. Wanneer een belangrijke schuimvorming in het water wordt geconstateerd, dan deze elimineren met Antischuim-Spa.
- **ONTVETTING-SPA:** Voor het elimineren van vuil- en vetkringen die zich op de wanden van de Spa vormen. Voor het gebruik van dit product wordt aangeraden het water uit de Spa te verwijderen en het ontvettingsmiddel met een spons aan te brengen op de te reinigen plaatsen. Vervolgens met ruimwater naspoelen.

4.3.5. Ozongenerator (Alléén voor Spa's met deze optie)

Ozon, O₃, is een chemische samenstelling met oxiderende eigenschappen en zeer effectief bij de desinfectering van water. Het belangrijkste voordeel van ozon is dat het geen chemische afvalstoffen achterlaat en reukloos is.

De desinfecteringscapaciteit is gelegen in het oxidatievermogen dat zorgt voor het elimineren van organische materie die in het water aanwezig kan zijn.

Voor het produceren van ozon is een ozonisator aanwezig die, d.m.v. elektriciteit, ozonionen produceert uit de in de lucht aanwezige zuurstof. Dit proces geschiedt automatisch en het gevormde product wordt via de filterterugstroomopeningen geïnjecteerd; op deze manier is geen actie vereist van een mechanisme door de gebruiker voor de productie hiervan.

Het water wordt opgenomen door de afvloeiing, de afvoeren of de skimmer, door de absorbering waar de filtratiepomp voor zorgt.

Vervolgens stroomt het door dewarmtewisselaar en bij de uitgang wordt de ozon geïnjecteerd.

De behandeling met ozon sluit het gebruik van andere chemische producten niet uit zoals Broom of Chloor.

De ozon wordt beschouwd als een aanvullend proces op de voorgaande processen en reduceert op deze manier het verbruik van Broom of Chloor.

4.3.6. Snelle gids voor het gebruik van chemische producten

	Reden voor het gebruik	Hoeveelheid per m ³ water	Frequentie van het gebruik
PH MINOR SPA	SPA Toevoegen indien de pH-test boven de toegestane waarden ligt (7,2-7,6 ppm).	Toevoegen volgens de aanwijzingen van de fabrikant van het chemisch product.	Dagelijks analyseren met de pH-test.
PH MAJOR SPA	Toevoegen indien de pH-test onder de toegestane waarden ligt (7,2-7,6 ppm).	Toevoegen volgens de aanwijzingen van de fabrikant van het chemisch product.	Dagelijks analyseren met de pH-test.
BROOM IN TABLETTEN	Toevoegen indien de Br-test boven de toegestane waarden ligt (3-5 ppm).	Toevoegen volgens de aanwijzingen van de fabrikant van het chemisch product.	Dagelijks de Br analyseren met de Br-test.
ANTIKALK	Voorkomen van de neerslag van calciumzouten (afzettingen).	Toevoegen volgens de aanwijzingen van de fabrikant van het chemisch product.	Wekelijks en bij iedere verversing van het water.
ANTIALG SPA	Voorkomt de vorming van algen in het water.	Toevoegen volgens de aanwijzingen van de fabrikant van het chemisch product.	Wekelijks en bij iedere verversing van het water.
ONTVETTING	Elimineren van vuilen vetkringen op de wanden van de Spa.	Met een spons verwijderen en vervolgens met ruim water afspoelen.	Wanneer vuil en vet op de wanden van de Spa worden waargenomen.
ANTISCHUIM	Aanwezigheid van schuim in het water.	Toevoegen volgens de aanwijzingen van de fabrikant van het chemisch product.	Wanneer zich schuim in het water vormt.

5. STORINGEN EN OPLOSSINGEN

Problemen	Oorzaken	Oplossingen
Geen enkel element werkt.	Differentieel in stand OFF.	Differentieel op ON zetten.
De pompen en de verwarming treden niet in werking.	Bedieningsschakelaar in stand OFF.	Bedieningsschakelaar in stand ON zetten.
FILTRATIE		
Laag waterniveau tijdens de filtratie.	Filter verstopt of vuil.	Filter reinigen.
De filtratiepomp treedt niet in werking.	Filtratiepomp defect.	Pomp reviseren / Borstels vervangen.
	Contactschakelaar defect of met zwakke aansluiting.	Installateur: Verbindingskabels controleren. Contactschakelaar vervangen.
	Thermische magneetschakelaar slecht afgesteld.	Thermische magneetschakelaar afstellen volgens verbruik motor.
	Thermische magneetschakelaar defect.	Thermische magneetschakelaar vervangen.
	Keuzeschakelaar van de pomp in stand stop.	Wijzigen naar handmatig of automatisch.
WATERMASSAGE		
De massagepomp treedt niet in werking.	Slang* / signaaltransmissiekabel niet aangesloten.	De slang* / kabel aansluiten.
	Luchtkussen drukknop versleten*.	Luchtkussen vervangen*.
	Pomp defect.	Installateur: Verbindingskabels controleren. Contactschakelaar vervangen.
	Contactschakelaar defect of met zwakke aansluiting.	Installateur : Vérifier les câbles de connexion. Changer le contacteur.
	Thermische magneetschakelaar slecht afgesteld.	Thermische magneetschakelaar afstellen volgens verbruik motor.
	Thermische magneetschakelaar defect.	Thermische magneetschakelaar vervangen.
	Hoofdschakelaar massage in OFF.	Schakelaar in stand ON zetten.
Weinig luchtstroom in de jets. Water ontsnapt via de Venturi.	Venturis gesloten en geblokkeerd.	Venturis openen.
		Verstopping opheffen.
	Voorstuk jet slecht geplaatst.	Jets reviseren.
LUCHTMASSAGE		
De massagepomp treedt niet in werking..	Slang* / signaaltransmissiekabel niet aangesloten.	De slang* / kabel aansluiten.
	Luchtkussen drukknop versleten*.	Luchtkussen vervangen*.
	Pomp defect.	Pomp reviseren / Borstels vervangen.
	Contactschakelaar defect of met zwakke aansluiting.	Installateur: Verbindingskabels controleren. Contactschakelaar vervangen.
	Thermische magneetschakelaar slecht afgesteld.	Thermische magneetschakelaar afstellen volgens verbruik motor.
	Thermische magneetschakelaar defect.	Thermische magneetschakelaar vervangen.
	Hoofdschakelaar massage in OFF.	Schakelaar in stand ON zetten.

Problemen	Oorzaken	Oplossingen
WARMTEWISSELAAR		
De thermostaat geeft de temperatuur niet correct aan.	Temperatuursonde slecht geplaatst.	De sonde in zijn eigen omgeving plaatsen.
	Temperatuursonde defect.	De sonde vervangen.
	Onnauwkeurige temperatuurcontrole.	De controle vervangen.
Het water wordt niet warm.	Weerstand slecht bedraad / defect .	Bedrading weerstand reviseren / Weerstand vervangen.
	Contactschakelaar defect of met zwakke aansluiting.	Installateur: Verbindingskabels controleren. Contactschakelaar vervangen.
	Thermische magneetschakelaar defect.	Thermische magneetschakelaar vervangen.
	Schakelaar van de wisselaar in stand OFF.	Schakelaar in stand ON zetten.
	Doorstroomdetector slecht bedraad / defect.	Bedrading doorstroomdetector reviseren / Doorstroomdetector vervangen.
	Veiligheidsthermostaat heeft $T > 65^{\circ}\text{C}$ geconstateerd.	Veiligheidsthermostaat opnieuw instellen.

* Alléén bij pneumatische drukknoppen.

6. RECYCLING EN MILIEU

Uw Spa bevat elektrisch en/of elektronisch materiaal. De Spa dient daarom aan het einde van zijn levenscyclus op een juiste manier als een speciale afvalstof te worden behandeld.

Neem daarom contact op met uw plaatselijke autoriteiten voor meer informatie over de inzameling en de verwerking van afvalstoffen die elektrisch en elektronisch materiaal bevatten.

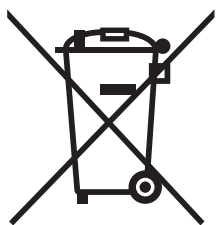

7. CONFORMITEITSVERKLARING



IBERSPA, S.L.
 Av.Pla Urgell 2-8
 25200-Cervera (LLEIDA)
 SPAIN

E PRODUCTOS: NL PRODUKTEN:
 GB PRODUCTS: S PRODUKTER:
 D PRODUKTE: N PRODUKTER:
 F PRODUITS: DK PRODUKTER:
 I PRODOTTI: SF TOUTTEET:
 P PRODUTOS: GR ΠΙΠΟΝΤΑ:

DECLARACION DE CONFORMIDAD
 Los productos arriba mencionados se hallan conformes a : Directiva EN 263:2008.

CONFOMITEITSVERKLARING
 Bovenstaande produkten voldoen aan de veiligheidsvoorschriften van de, EN 263:2008.

EVIDENCE OF CONFORMITY
 The products listed above are in compliance with : Directive EN 263:2008.

FÖRSÄKRAM OM ÖVERENSSTÄMMELSE
 Övansående produkter ä i överensstämmelse med : Direktiv EN 263:2008.

KONFORMITÄTSEKTLÄRUNG
 Die oben angeführten Produkte entsprechen den Sicherheitbestimmungen EN 263:2008.

OVERENSSTEMMELESESERKLÆRING
 Ovenstående produkter oppfyller betingelsene EN 263:2008.

DECLARATION CONFORMITÉ
 Les produits mentionnés ci-dessus sont conformes aux : Directive EN 263:2008.

OVERENSSTEMMELESESERKÆRING
 De ovennævnte varer er i overensstemmelse med : Direktiv-EN 263:2008.

DICHIARAZIONE DI CONFOMITÀ
 I prodotti su elencati sono conformi alle seguenti : Directiva EN 263:2008.

VAKUUTUS YHDENMUKAISUUDESTA
 Yllämainiut tuotteet ovat yhdenmukaisia direktiivin EN 263:2008.

DECLARAÇÃO DE CONFORMIDADE
 Os produtos acima mencionado estão conforme a : Directiva EN 263:2008.

ΑΗΑΩΣΗ ΣΥΜΒΑΤΟΤΗΤΑΣ
 Τα παραπα 'νω προτόντα είν αι σύμφωνα με την Ο δηγία EN 263:2008.

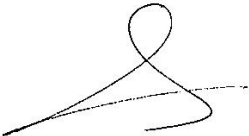
Firma/Cargo :	Handtekening/Hoedanigheid :	 Gerente de Iberspa, S.L. P.P. Manager of Iberspa, S.L. by proxy
Signature/Qualification :	Namnteckning/Befattning :	
Unterschrift/Qualifizierung :	Underskrft/Stilling :	
Signature/Qualification :	Signatur/Tilstand :	
Firma/Qualifica :	Allekirjoitus/Virka-asema :	
Assinatura/Título :	Υπαρφη/Θεση:	